

ION[®] met ION-series technologie PMU4

Batavus handleiding

Batavus manual

Batavus guide d'utilisation

Batavus Bedienungsanleitung

Batavus brugsanvisning

Gebruikershandleiding

Inhoud

1	Overzicht onderdelen	5
1.1	Display en bedieningsunit	5
1.2	Batterijpakket en lader	6
2	Batterijpakket	7
2.1	Laadinstructies	7
2.2	Batterijpakket opladen	9
2.3	Batterijpakket plaatsen	10
2.4	Batterijpakket uitnemen	10
2.5	Beveiliging	11
2.6	Connect-module	11
2.7	Diagnosemelding	12
3	Display ION	13
3.1	Losmaken en vastzetten	13
3.2	Afstellen	13
3.3	Overzicht knoppen en indicaties	14
3.3.1	Display	14
3.3.2	Bedieningsunit	14
3.4	Display inschakelen	14
3.5	Ondersteuning instellen	15
3.6	Weergave-opties	15
3.6.1	Temperatuur	15
3.6.2	Tripafstand	16
3.6.3	Triptijd	16
3.6.4	Gemiddelde snelheid	16
3.6.5	Maximale snelheid	17
3.6.6	Totale afstand	17
3.6.7	Actieradius	17
3.6.8	Ritinformatie	18
3.7	Menu-overzicht	19
3.8	Toelichting menu-overzicht	20
3.8.1	Tijd en taal	20
3.8.2	Helderheid (optioneel)	20
3.8.3	Weergave	21
3.8.4	Tripteller	22
3.8.5	Geluid	22
3.8.6	Verlichting	23
3.8.6.1	Telefoon opladen via voorlamp	24
3.8.7	Automatisch laden	25
3.8.8	Kalibreren	26

4	Display met merknaam e-bike.....	27
4.1	Losmaken en vastzetten.....	27
4.2	Afstellen.....	27
4.3	Overzicht knoppen en indicaties.....	28
4.3.1	Display.....	28
4.3.2	Bedieningsunit.....	28
4.4	Display inschakelen.....	28
4.5	Ondersteuning instellen.....	29
4.6	Menu-overzicht.....	30
4.7	Toelichting menu-overzicht.....	31
4.7.1	Extra informatie.....	31
4.7.2	Indicator gemiddelde snelheid.....	32
4.7.3	Verlichting.....	33
4.7.4	Pieptonen.....	33
4.7.5	Automatisch laden.....	33
4.7.6	Kalibreren.....	35
4.8	Toelichting weergave-opties.....	36
4.8.1	Tijd / Temperatuur.....	36
4.8.2	Ritafstand.....	36
4.8.3	Rittijd.....	36
4.8.4	Gemiddelde snelheid.....	36
4.8.5	Maximumsnelheid.....	37
4.8.6	Totaalafstand.....	37
4.8.7	Actieradius.....	37
4.8.8	Rit 1 en Rit 2.....	37
5	Actieradius.....	39
6	Gashendel.....	40
6.1	Gashendel.....	40
6.2	Boost.....	40
6.3	Parkeerhulp.....	41
7	Technische gegevens.....	42
7.1	Gewicht en prestaties.....	42
7.2	Temperatuurgrenzen batterijcellen.....	42
7.3	Ladegergegevens.....	42
8	Diagnosemeldingen.....	43
8.1	Melding op display.....	43
8.2	Servicebeurt.....	45
8.3	Gebruik van andere displays.....	45
8.4	Snelheidssensor.....	46
8.5	Schakelsensor.....	47
9	Garantiebepalingen en wettelijke eisen.....	48

1 Overzicht onderdelen

1.1 Display en bedieningsunit

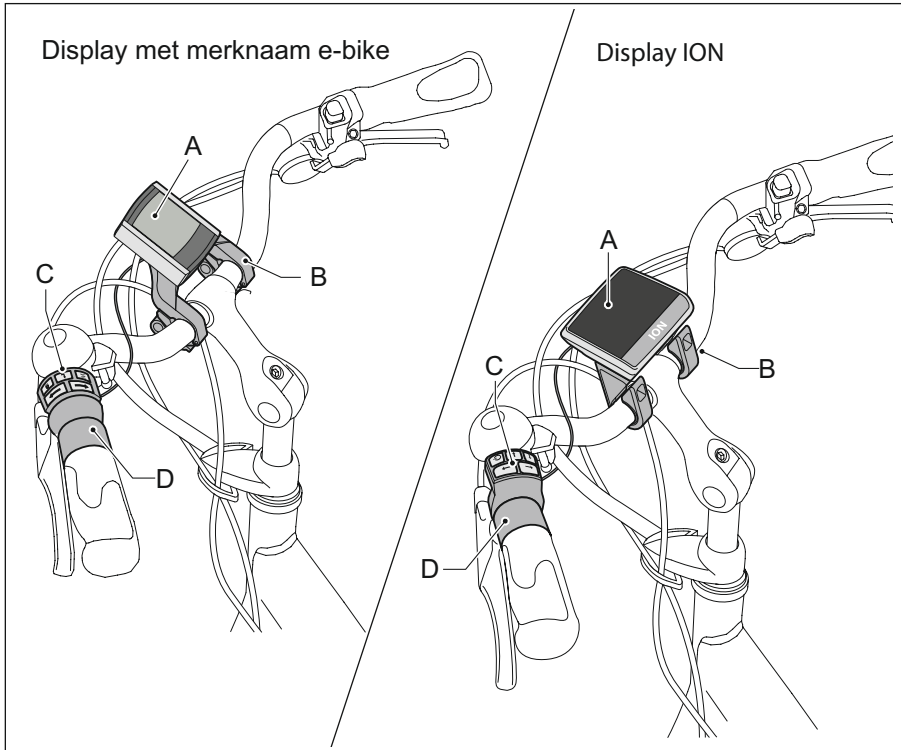

- A Display
- B Displayhouder
- C Bedieningsunit
- D Gashendel

1.2 Batterijpakket en lader

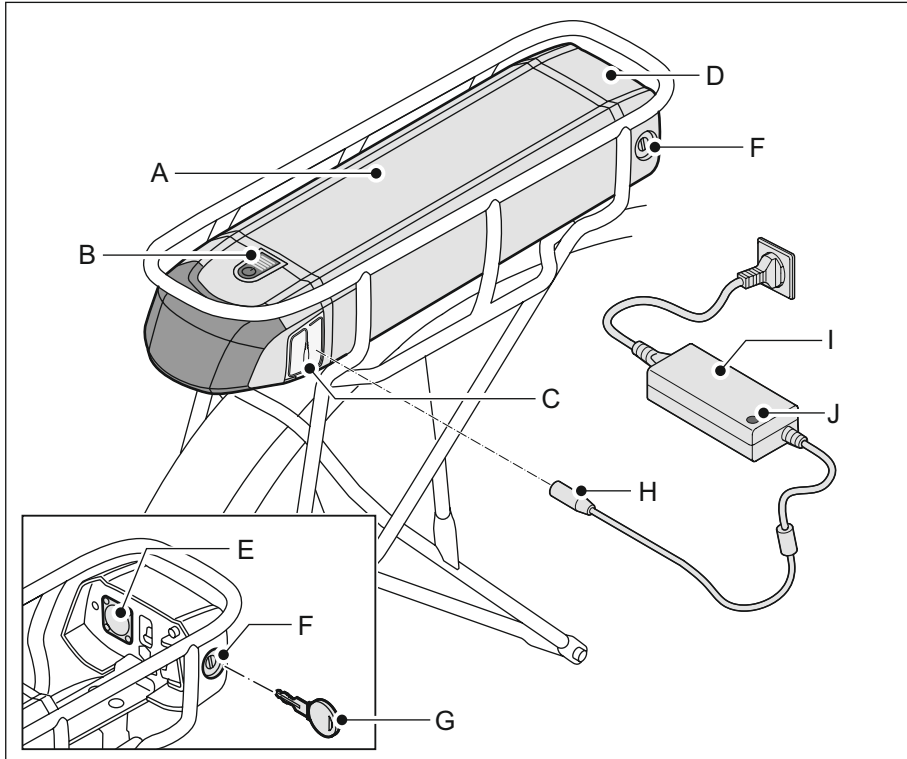

- | | | | |
|---|-----------------------------|---|-----------------|
| A | Batterijpakket | F | Slot |
| B | Weergave vullingsgraad | G | Sleutel |
| C | Oplaadpunt | H | Stekker |
| D | Docking station | I | Lader |
| E | Contactpunt docking station | J | Indicatielampje |

2 Batterijpakket

2.1 Laadinstructies

Lees voor het gebruik van de e-bike de onderstaande instructies en waarschuwingen goed door. De fabrikant is niet verantwoordelijk voor ongelukken of storingen veroorzaakt door oneigenlijk gebruik van (delen van) de e-bike:

- Laad voor het eerste gebruik van de fiets het batterijpakket één keer helemaal op.
- Ieder batterijpakket loopt na verloop van tijd leeg. Dit proces heet 'zelfontlading'. Een batterijpakket dat leeg is en niet wordt opgeladen kan door zelfontlading binnen twee maanden een diepteontlading krijgen en hierdoor defect raken. De garantie vervalt in geval van diepteontlading.
- Het batterijpakket hoeft niet helemaal leeg te zijn voor het opladen. Het batterijpakket blijft in goede conditie wanneer u de fiets na ieder gebruik (ongeacht de afstand) weer oplaadt. Wanneer het batterijpakket volledig is opgeladen stopt het laden automatisch. Het indicatielampje op de lader blijft groen branden.
- In geval van langdurige stalling kunt u de lader aangesloten laten. Is dat niet mogelijk, laad dan het batterijpakket volledig op en ontkoppel vervolgens de lader van het batterijpakket. Laad het batterijpakket minimaal een keer per twee maanden volledig op.
- Zorg dat het batterijpakket binnen de onderstaande temperatuurgrenzen blijft. Dit verlengt de levensduur en verhoogt de prestaties van het batterijpakket. Bovendien werkt het laden of de ondersteuning niet buiten de temperatuurgrenzen.

Status	Minimaal (°C)	Maximaal (°C)
Tijdens opladen	0	45
Tijdens gebruik	-15	60
Opslag (minstens 80% vullingsgraad)	-10	35



- Laad het batterijpakket altijd op met de bij de fiets geleverde lader. Gebruik geen andere lader.
- Sluit de lader niet op de netspanning aan als de lader niet gebruikt wordt.
- Ontkoppel de lader van het batterijpakket voordat u gaat fietsen.
- De lader mag niet nat worden.
- Beschadig de lader niet.
- Laad het batterijpakket niet op in de volle zon.
- Laat het batterijpakket niet vallen, dit kan schade veroorzaken aan het batterijpakket.



- Houd er rekening mee dat uw fiets bij lagere temperaturen (onder de 10°C) minder ondersteuning levert en dat het batterijpakket sneller leeg raakt.
- Grote temperatuursovergangen kunnen zorgen voor een sterk wisselende vullingsgraadindicatie, met name bij lage temperaturen en een lage vullingsgraad van het batterijpakket.

2.2 Batterijpakket opladen

1. Controleer of het netsnoer goed is aangesloten op de lader (A).
2. Sluit de lader (A) aan op de netspanning. Het groene indicatielampje (B) gaat branden.
3. Sluit de stekker (C) van de lader aan op het oplaadpunt (D).
4. Een ledlampje (E) op het batterijpakket gaat knipperen.
5. Wanneer alle 5 led's (E) branden is het batterijpakket volgeladen.

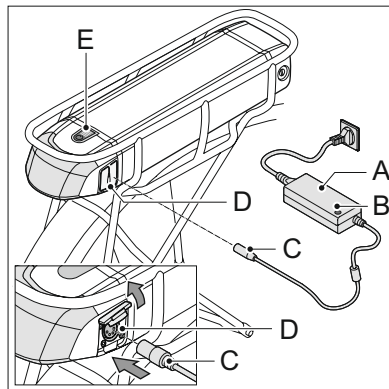

Het batterijpakket kan zowel op als buiten de fiets worden opgeladen: Wanneer de batterij *op de fiets* wordt geladen, wordt op het display de vullingsgraad van het batterijpakket getoond in percentages. Ook wordt een indicatie van de verwachte laadtijd weergegeven. De daadwerkelijk laadtijd kan variëren en is afhankelijk van temperatuur, type lader en type batterij. Wanneer de batterij *buiten de fiets* wordt geladen, tonen de led's op het batterijpakket de vullingsgraad. Ieder ledlampje staat voor 20%. Zie ook onderstaande tabel.

Aantal brandende leds op batterij tijdens laden	Indicatie vullingsgraad
4 (5 ^e knippert)	80 - 100 %
3 (4 ^e knippert)	60 - 80 %
2 (3 ^e knippert)	40 - 60 %
1 (2 ^e knippert)	20 - 40 %
geen (1 ^e knippert)	0 - 20 % *

Voorbeeld (laden buiten de fiets): 4 leds op het batterijpakket branden groen en het 5^e led knippert: het laadproces heeft nu het batterijpakket opgeladen tussen de 80% en 100%.

* Bij 0% vullingsgraad stopt de trapondersteuning. Wel bevat het batterijpakket dan nog voldoende energie om het display en de fietsverlichting nog enkele uren te laten branden (zie §3.8.6).

2.3 Batterijpakket plaatsen

1. Verwijder de sleutel uit het slot van de docking station (A) (deze sleutel is gelijk aan de sleutel van het fietsslot).
2. Duw het batterijpakket (B) voorzichtig onder de bagagedrager langs de geleiding totdat het slot klikt (C).
3. Zorg ervoor dat het klepje (D) van het oplaadpunt dicht zit.

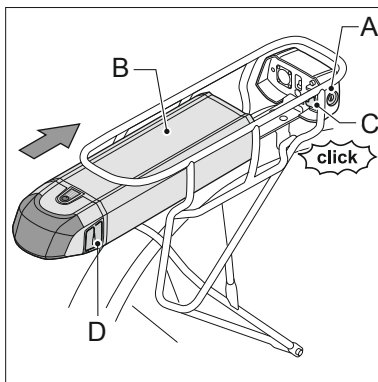

4. Controleer of het batterijpakket (B) goed vergrendeld is door deze naar achteren te trekken.



Een goed geplaatst batterijpakket kan niet meer zonder sleutel worden uitgenomen.

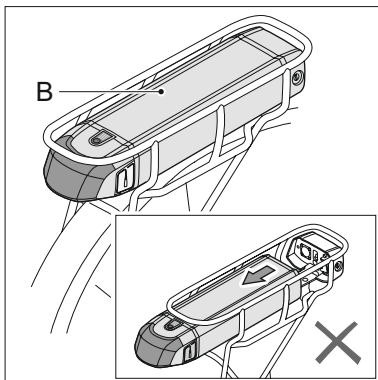

2.4 Batterijpakket uitnemen

1. Steek de sleutel (A) in het slot (B) (Deze sleutel is gelijk aan de sleutel van het fietsslot).
2. Zorg ervoor dat het klepje (C) van het oplaadpunt dicht zit.

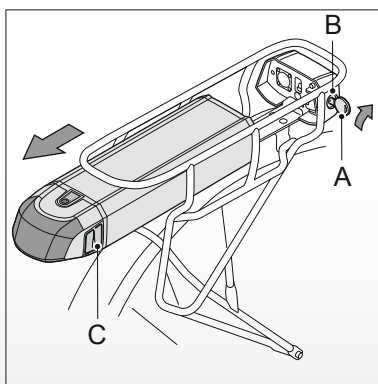

3. Neem het batterijpakket (A) uit de bagagedrager met behulp van de handgreep (B) aan de onderkant van het batterijpakket.



- Neem het batterijpakket altijd met twee handen uit om het vallen van het batterijpakket te voorkomen.
- Neem het batterijpakket uit de bagagedrager wanneer u de fiets met de auto vervoert.

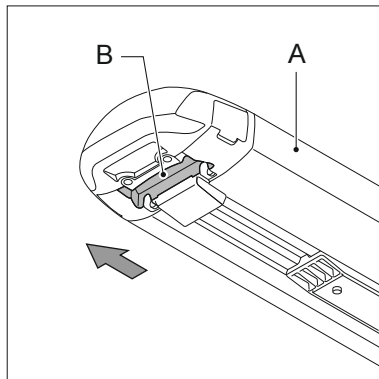

2.5 Beveiliging

Het batterijpakket is uitsluitend te gebruiken op de fiets(en) waarop deze is geïnstalleerd. Een code in de software zorgt ervoor dat deze op een andere fiets onbruikbaar is, oftewel geen ondersteuning levert (diefstalbeveiliging). U kunt in veel gevallen wel een tweede batterijpakket voor uw e-bike aanschaffen. Neem hiervoor contact op met uw dealer.

2.6 Connect-module (optioneel)

Het is mogelijk dat uw e-bike is voorzien van een connect-module. De e-bike heeft dan internetverbinding zodat u altijd de locatie en status van uw e-bike kunt inzien. Dat is bijvoorbeeld handig bij diefstal. Om gebruik te maken van de volledige connect-module dient u een app op uw telefoon te installeren. De app is in de app store/ play store te vinden door te zoeken op 'Sparta Connect'. Op de website van Sparta vindt u meer informatie over deze module.

De connect-module in combinatie met de app geeft u onder andere toegang tot de volgende functionaliteiten:

- Bewegingsregistratie: melding als de e-bike harder dan 50 km/u rijdt of als de e-bike omvalt of verplaatst wordt.
- Oplaadherinnering: melding als het batterijtje van de module opgeladen moet worden. Schuif hiervoor het batterijpakket in de drager. Zie §2.2.
- Service-oproep direct op mobiel: melding als het tijd is voor een

servicebeurt.

- Geofencing: melding als uw e-bike een door u ingesteld gebied in of uit gaat.
- Track en trace: traceer uw e-bike door middel van GPS. Krijg (via de app) inzicht in de huidige locatie van uw e-bike.
- Fietsgeschiedenis: zie tot een jaar terug waar u gefietst heeft.

Fietsen met de connect-module koopt u kant-en-klaar. Het is niet mogelijk de module later op uw fiets te zetten.

2.7 Diagnosemelding

Als alle led's op het batterijpakket knipperen, controleer dan eerst of het batterijpakket (A) goed is aangesloten op het contactpunt van de docking station (B).

Als de led's blijven knipperen, neem dan contact op met uw dealer.

Voor een goede werking van de e-bike dient het contactvlak tussen het batterijpakket en de docking station vrij te zijn van vuil en vocht. Reinig deze zo nodig met een schone droge doek. Veel vocht en vuil kan leiden tot contactproblemen en/of storingen.

Let op: het contactpunt (A) op het batterijpakket is magnetisch en zorgt voor een optimale verbinding tussen het batterijpakket en de docking station. Hierdoor trekt deze makkelijk metaaldeeltjes aan. Controleer de contactpunten goed op vervuiling, met name wanneer u deze los van de fiets heeft opgeladen.

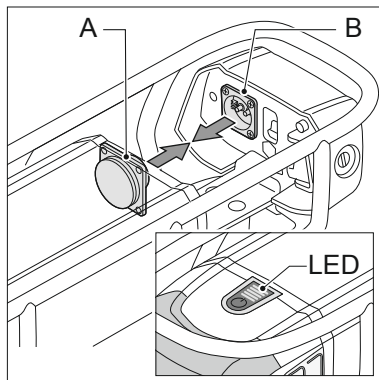

3 Display ION

Dit hoofdstuk bevat informatie over het display waar ION op staat. Hoofdstuk 4 gaat over het display waar de merknaam van de e-bike op staat. Dat is waarschijnlijk Batavus, Ghost, Hercules, Koga of Sparta.

3.1 Losmaken en vastzetten

Losmaken: Druk de knop (A) aan de achterzijde in en haal het display (B) omhoog van de displayhouder (C), zoals op de afbeelding hiernaast (linker pijl).

Vastzetten: Plaats de onderkant van het display (B) in de displayhouder (C) en druk vervolgens het display naar beneden zodat hij in de displayhouder klikt, zoals op de afbeelding hiernaast (rechter pijl).

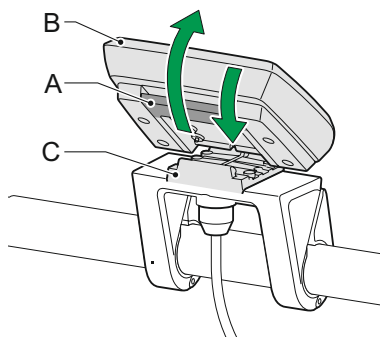

Voor een goede werking van de e-bike dient het contactvlak tussen het display en de displayhouder vrij te zijn van vuil en vocht. Reinig deze zo nodig met een schone droge doek.

3.2 Afstellen

Draai de 2 schroeven (D) een beetje los. Houd zowel het display (B) als de displayhouder (C) vast om het geheel te verdraaien. Het display hoeft er niet af.



Verwijder het display bij het stallen en transporteren van de fiets.

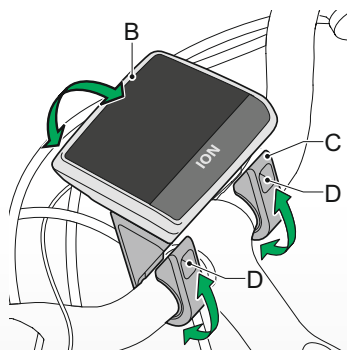

3.3 Overzicht knoppen en indicaties

3.3.1 Display

- A Snelheid
- B Tijd (§ 3.8.1)
- C Verlichting (§ 3.8.6)
- D Vorstsymbool (§ 3.6.1)
- E Batterijvullingsgraad (§ 2.2)
- F Variabele weergave-optie (§ 3.6)
- G Ondersteuningsniveau (§ 3.5)

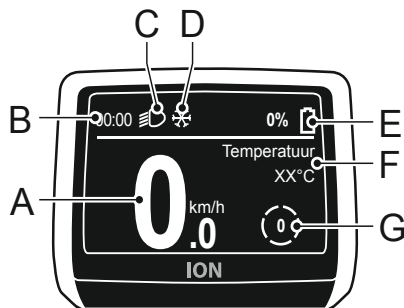

3.3.2 Bedieningsunit

- H Aan-uitknop
- I Pijl naar rechts*
- J Pijl naar links*
- K Pijl omhoog*
- L Pijl omlaag*

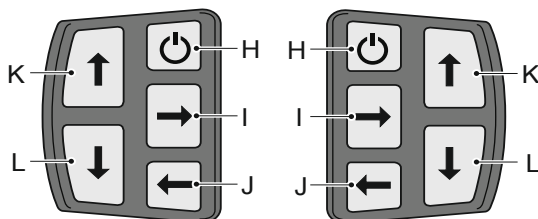

Montage links

Montage rechts



* bediening rijstanden en weergave-opties.

- De knoppen van de bedieningsunit zijn verlicht als het systeem aan staat. Dit staat los van de fietsverlichting.

- De bedieningsunit kan zowel links als rechts op de fiets gemonteerd zijn.



3.4 Systeem in- en uitschakelen

Het systeem wordt ingeschakeld door kort op de  te drukken.

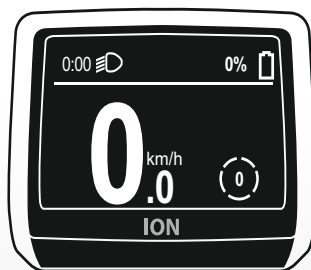
Door tijdens het gebruik kort op de  te drukken schakelt de trapondersteuning uit. Wanneer er 2 seconden op de  wordt gedrukt, schakelt het gehele systeem uit: trapondersteuning, verlichting en het display zijn niet meer in werking. Wanneer de e-bike niet in gebruik is, zullen het systeem en de verlichting na vijf minuten automatisch uitschakelen.





3.5 Ondersteuning instellen

Zet het systeem aan door op de  te drukken.
Druk op de  of  om de ondersteuning (G) in te stellen.

De ondersteuningsstanden zijn:

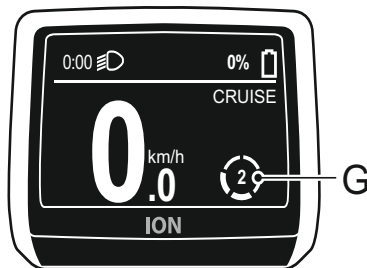
1. ECO
2. CRUISE
3. TOUR
4. SPORT
5. POWER



Er kan tussen de standen gewisseld worden met de  en de .



Wanneer tijdens het fietsen gewisseld wordt tussen een ondersteuningsstand, wordt deze optie kort rechtsboven in het display getoond.

3.6 Weergave-opties

U kunt kiezen of u een eenvoudige of uitgebreide weergave wilt hebben op uw display. Zie hiervoor § 3.8.3.

Kiest u voor *Eenvoudig*, dan ziet u geen aanvullende informatie.

Kiest u voor *Uitgebreid*, dan kunt u op uw display verschillende weergave-opties zien. In § 3.6.1. tot en met § 3.6.7. worden alle mogelijke opties kort toegelicht. De tijd is altijd zichtbaar in het display.

Als het basisscherm getoond wordt, kunt u met de  en  door de weergave-opties heen.

3.6.1 Temperatuur

U kunt ervoor kiezen om de buitentemperatuur op uw display te tonen. De optie *Temperatuur* is de eerste functie.

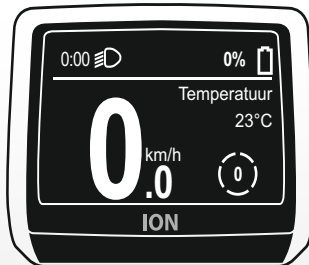

Bij een buitentemperatuur van 4°C of lager toont het display een vorstsymbool (D). Wanneer dit symbool op het display verschijnt is er kans dat het wegdek glad is. Pas uw tempo hierop aan. Bij een dergelijk lage omgevings-temperatuur zal de actieradius van het batterijpakket aanzienlijk afnemen.

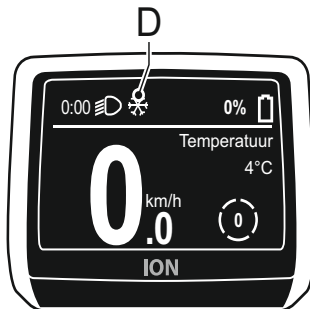

3.6.2 Tripafstand

De *Tripafstand* geeft aan hoe ver u gedurende de huidige trip heeft gefietst met uw e-bike.

De tripafstand wordt gemeten vanaf het moment dat er gefietst wordt. Kijk voor het resetten van de *Tripafstand* in § 3.6.8.



3.6.3 Triptijd

De *Triptijd* geeft aan hoe lang u gedurende de huidige trip gebruikmaakt van uw e-bike.

De triptijd wordt gemeten vanaf het moment dat er gefietst wordt. Kijk voor het resetten van de *Triptijd* in § 3.6.8.

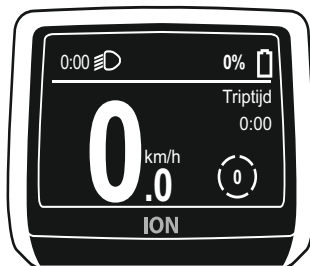

3.6.4 Gemiddelde snelheid

Bij de *Gem. snelheid* wordt getoond wat de gemiddelde snelheid is over de gereden afstand. Kijk voor het resetten van *Gem. snelheid* in § 3.6.8.

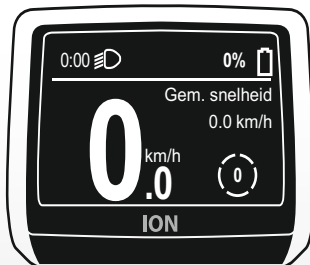

3.6.5 Maximale snelheid

Bij de *Max. snelheid* wordt getoond wat de maximale snelheid is gedurende de huidige trip.

Kijk voor het resetten van *Max. snelheid* in § 3.6.8.

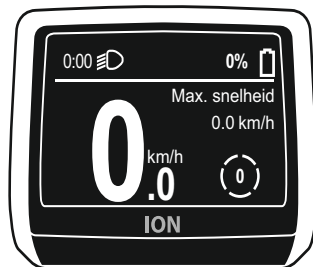

3.6.6 Totale afstand

Bij de *Totale afstand* wordt het totale aantal gefietste kilometers getoond, gemeten vanaf het moment dat de fiets in gebruik is.

Het is niet mogelijk om de *Totale afstand* te resetten.



3.6.7 Actieradius

De actieradius toont hoeveel kilometer er nog met ondersteuning gefietst kan worden. Dit is afhankelijk van de ondersteuningsstand. Hoe lager de stand, hoe hoger de actieradius. Bij stand 0 wordt er geen actieradius getoond omdat de actieradius zonder ondersteuning onbegrensd is.

Als er actieradius op uw display wordt getoond, kunt u met de  en  zien wat het verschil in actieradius per ondersteuningsstand is.



De actieradius wordt berekend op basis van actueel en historisch verbruik, in combinatie met de vullingsgraad van het batterijpakket. Ook de temperatuur speelt een rol in deze berekening.

Als het batterijpakket vrijwel leeg is, zal de melding 'Beperkte actieradius' op het display verschijnen. Wanneer het batterijpakket leeg is kan de fiets geen ondersteuning bieden. Laad de e-bike zo snel mogelijk op zodat u altijd gebruik kunt maken van de ondersteuning. Een batterijpakket dat leeg is en niet wordt opgeladen kan een diepteontlading krijgen. Zie § 2.1.

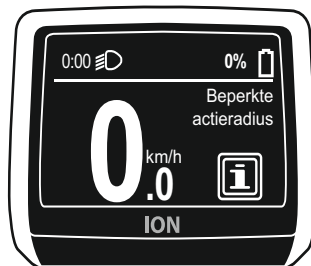

Zie voor meer informatie over actieradiusgetallen hoofdstuk 5.

3.6.8 Ritinformatie

De tripafstand, triptijd, gemiddelde snelheid en maximale snelheid zijn aan elkaar gekoppeld.

De tripteller (zie § 3.8.4) houdt de informatie van de huidige trip bij, bijvoorbeeld de tripafstand (zie § 3.6.2) en de triptijd (§ 3.6.3.). Er kan gekozen worden voor een automatische en handmatige reset.

Kiest u voor de *Automatische reset*, dan wordt de tripteller automatisch gereset wanneer de fiets langer dan 2 uur niet gebruikt wordt.

Kiest u voor de *Handmatige reset*, zorg dan dat er de optie 'tripafstand' of 'triptijd' op het display wordt getoond. Houd vervolgens de  3 seconden ingedrukt. De tripteller wordt nu weer op 0 gezet.

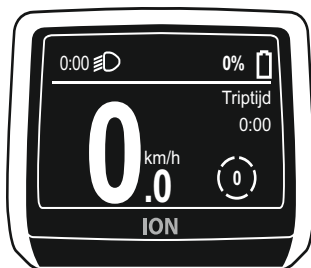



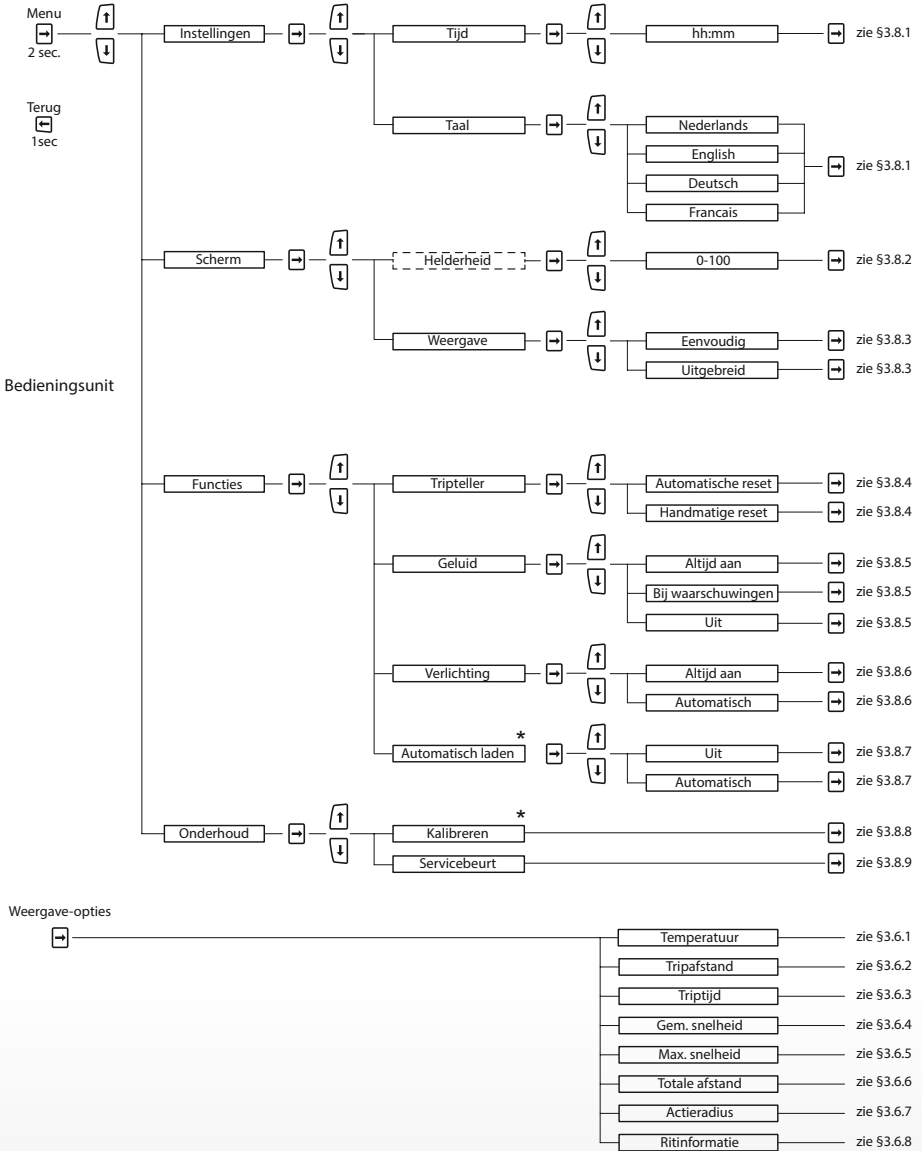

3.7 Menu-overzicht









*Automatisch laden en kalibreren is niet bij alle e-bikes mogelijk. Zie §3.8.7 en §3.8.8.

3.8 Toelichting menu-overzicht

3.8.1 Tijd en taal

Door de  3 seconden ingedrukt te houden, komt u in het menu-overzicht. Met de , ,  en  gaat u door het menu heen. In § 3.7 wordt de menustructuur uitgelegd en ook welke knoppen op de bedieningsunit daarvoor gebruikt moeten worden.

Tijd

De tijd is altijd zichtbaar op het display. De tijd kan aangepast worden door in het menu *Instellingen* te kiezen voor de optie *Tijd*. Door nogmaals op de  te drukken komt u in een scherm waar de tijd wordt weergegeven. Met de , ,  en  kunt u de tijd aanpassen. Met de  bevestigt u de ingestelde tijd. Door een aantal keer op de  te drukken gaat u terug naar het basisscherm.













Taal

De taal kunt u instellen door in het menu *Instellingen* te kiezen voor de optie *Taal*. Als u de taal wilt wijzigen kunt u op de  drukken. Met de  en  kunt u wisselen tussen de beschikbare talen. Als de gewenste taal geselecteerd is, drukt u nogmaals op de . Door een aantal keer op de  te drukken gaat u terug naar het basisscherm. U kunt kiezen uit de talen Nederlands, Engels, Duits en Frans.



3.8.2 Helderheid (optioneel)

Als het buiten donker is heeft het display automatisch een andere helderheid dan bij daglicht. Deze helderheid is in te stellen. Dit kan echter alleen wanneer het display daadwerkelijk in de 'nachtstand' staat, dus in een donkere omgeving. De helderheid van het display bij daglicht is een vaste

- Houd de  3 seconden ingedrukt
- Ga met de  en  naar het menu *Scherf*
- Ga met de  naar rechts
- Ga met de ( en)  naar *Helderheid*
- Druk één maal op de 
- Selecteer de gewenste optie met  en 
- Druk nogmaals op de  om de gewenste optie vast te leggen
- Druk meerdere malen op de  om terug te keren naar het basisscherf

3.8.3 Weergave

Er kan gekozen worden voor een eenvoudige en voor een uitgebreide weergave op uw display.











Als *Eenvoudig* wordt geselecteerd zal er op het display geen extra informatie worden getoond.

Als *Uitgebreid* wordt geselecteerd zal er op het display extra informatie worden getoond. De opties worden eerder in de handleiding uitgelegd:

- Temperatuur (§ 3.6.1)
- Tripafstand (§ 3.6.2)
- Triptijd (§ 3.6.3)
- Gem. snelheid (§ 3.6.4)
- Max. snelheid (§ 3.6.5)
- Totale afstand (§ 3.6.6)
- Actieradius (§ 3.6.7)

Na de actieradius volgt er een optie dat er geen extra informatie wordt getoond op het display.

Er kan tussen de verschillende opties worden gewisseld met de  en .

- Houd de  3 seconden ingedrukt
- Ga met de  en  naar het menu *Scherf*
- Ga met de  naar rechts
- Ga met de ( en)  naar *Weergave*
- Druk één maal op de 
- Selecteer de gewenste optie met  en 
- Druk nogmaals op de  om de gewenste optie vast te leggen
- Druk meerdere malen op de  om terug te keren naar het basisscherf

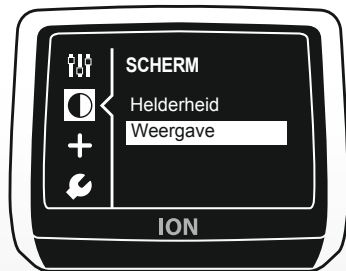





3.8.4 Tripteller

De tripteller houdt de informatie van de huidige trip bij, bijvoorbeeld de tripafstand (zie § 3.6.2) en de triptijd (§ 3.6.3.). Er kan gekozen worden voor een automatische en handmatige reset.

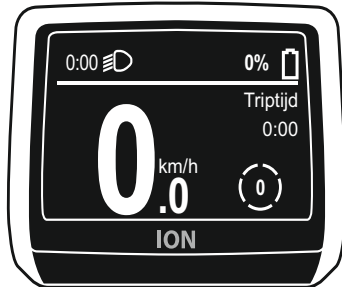



Kiest u voor *Automatische reset*, dan wordt de tripteller automatisch gereset wanneer de fiets langer dan 2 uur niet gebruikt wordt.

Kiest u voor *Handmatige reset*, zorg dan dat er de optie 'tripafstand' of 'triptijd' op het display wordt getoond. Houd vervolgens de  3 seconden ingedrukt. De tripteller wordt nu weer op 0 gezet.



- Houd de  3 seconden ingedrukt
- Ga met de  en  naar het menu

Functies

- Ga met de  naar *Tripteller*
- Druk nogmaals op de 
- Selecteer de gewenste optie met de  en 
- Druk nogmaals op de  om de gewenste optie vast te leggen
- Druk meerdere malen op de  om terug te keren naar het basisscherm

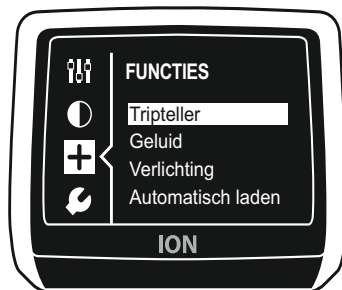



3.8.5 Geluid









Onder Geluid kunt u instellen of (en in welke gevallen) u geluid wilt horen. Kiest u voor *Altijd aan*, dan geeft het display bij een melding vijf lange pieptonen. Daarnaast hoort u een korte pieptoon bij het indrukken van de knoppen van de bedieningsunit, na het kalibreren en na het resetten van een trip.

Kiest u voor *Bij waarschuwingen*, dan geeft het display bij een melding vijf lange pieptonen. Uw display geeft bij deze instelling geen pieptonen bij het indrukken van de knoppen van de bedieningsunit, na het kalibreren en na het resetten van een trip.

Kiest u voor *Uit*, dan geeft het display helemaal geen pieptonen.

- Houd de  3 seconden ingedrukt
- Ga met de  en  naar het menu

Funcities

- Ga met de  naar rechts
- Ga met de  en  naar *Geluid*
- Druk nogmaals op de 
- Selecteer de gewenste optie met  en 
- Druk nogmaals op de  om de gewenste optie vast te leggen
- Druk meerdere malen op de  om terug te keren naar het basisscherm

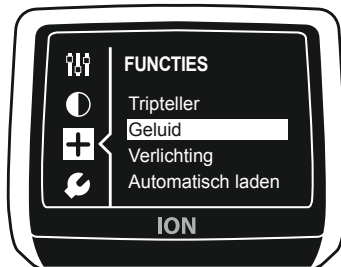

3.8.6 Verlichting

Onder Verlichting kunt u instellen of u de verlichting altijd aan wilt hebben, of dat deze automatisch aan gaat.

Kiest u voor *Altijd aan*, dan is de fietsverlichting altijd aan.

Kiest u voor *Automatisch*, dan schakelt de fietsverlichting automatisch aan en uit. Een lichtsensoren meet voortdurend de hoeveelheid licht en schakelt aan de hand daarvan de verlichting aan en uit.











De verlichting (zowel voor als achter) wordt gevoed door het batterijpakket en werkt dus uitsluitend wanneer het batterijpakket in de e-bike geplaatst is. Bij een leeg batterijpakket werkt de motor als een dynamo*. Daarnaast werkt de verlichting alleen als het ION display geplaatst is.

Het achterlicht is bevestigd op het batterijpakket. Sommige fietsmodellen hebben een achterlicht dat een V vormt op de grond (alleen goed zichtbaar in het donker). Dit licht zorgt ervoor dat achteropkomend verkeer de afstand tot de fiets beter kan inschatten en er een veilige zone om de fiets gecreëerd wordt. Let op dat u nooit rechtstreeks in de lenzen van het achterlicht kijkt als hij aan staat! Bij eventuele vervanging van het achterlicht adviseren we u contact op te nemen met uw gecertificeerde e-bike dealer.

Er zijn 2 verlichtingsstanden: daglicht en nachtlucht.

Afhankelijk van het omgevingslicht schakelt de koplamp automatisch tussen daglicht en nachtlucht. In beide standen brandt zowel de led-strip als de led in het midden van de lamp. In de nachtstand brandt de ledlamp in het midden van de lamp feller.

*Alleen bij e-bikes met een voor- of achterwielmotor. Middenmotor: zie blz. 9.

- Houd de  3 seconden ingedrukt
- Ga met de  en  naar het menu *Functies*
- Ga met de  naar rechts
- Ga met de () en  naar *Verlichting*
- Druk nogmaals op de 
- Selecteer de gewenste optie met  en 
- Druk nogmaals op de  om de gewenste optie vast te leggen
- Druk meerdere malen op de  om terug te keren naar het basisscherm

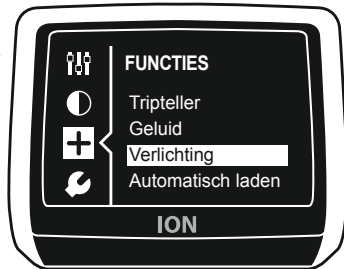

3.8.6.1 Telefoon opladen via voorlamp (optioneel)

Uw koplamp is voorzien van een USB-poort* voor bijvoorbeeld het opladen van uw telefoon. Hiervoor heeft u een kabel nodig. Dat kan dezelfde kabel zijn als waarmee u uw telefoon oplaadt.

Het laden van uw telefoon werkt enkel als de verlichting brandt. De verlichting wordt gevoed vanuit het batterijpakket op uw e-bike en staat standaard ingesteld op *Altijd aan*. Dit zorgt ervoor dat u uw telefoon kunt opladen tijdens het fietsen. Als de fiets stilstaat schakelt de verlichting automatisch uit na 5 minuten. Het opladen stopt dan ook.

U kunt ook kiezen om de verlichting op *Automatisch* te zetten via het menu (zie §3.8.6). Afhankelijk van het omgevingslicht staat de fietsverlichting dan aan of uit. Staat de verlichting uit, dan werkt het laden van de telefoon niet.

De mate waarin de telefoon wordt opgeladen is afhankelijk van het type telefoon en hoe intensief die op dat moment gebruikt wordt. De meeste telefoons zullen in standby-modus (geen navigatie en scherm uit) opgeladen worden. Het zal wel minder snel gaan dan met uw originele lader. Als u

*Optioneel.

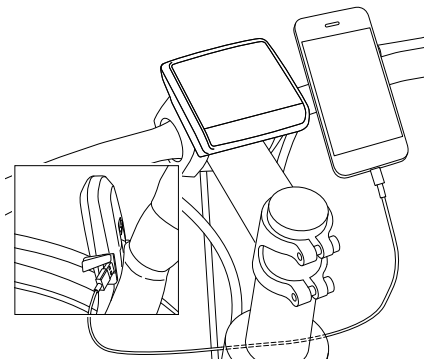

gebruikmaakt van navigatie en dus het telefoonscherm gebruikt, kan het zijn dat het verbruik van energie hoger is dan er bijgeladen kan worden. De telefoon loopt dus leeg, maar minder snel dan wanneer u niet bijlaadt.

3.8.7 Automatisch laden













De functie 'automatisch laden' werkt alleen bij e-bikes met een achterwielmotor.

Met deze functie genereert de e-bike automatisch energie op de momenten dat er geen kracht op de pedalen wordt uitgeoefend. Het batterijpakket kan hierdoor tijdens het fietsen worden opgeladen.

Om de functie te gebruiken dient u deze eerst in te schakelen in het menu. Het automatisch laden werkt tot circa 35 km/uur en tot circa 80% vullingsgraad, afhankelijk van de temperatuur.

De gekozen menu-instelling is direct actief en blijft geldig totdat deze weer wordt aangepast in het displaymenu.

Wanneer het automatisch laden geactiveerd is en er wordt geen kracht uitgeoefend op de pedalen, zal het batterijpakket automatisch worden opgeladen. Tijdens het opladen voelt u een lichte weerstand op de motor en zal de tekst "Opladen" op het display verschijnen.

- Houd de  3 seconden ingedrukt
- Ga met de  en  naar het menu *Functies*
- Ga met de  naar rechts
- Ga met de  en  naar *Automatisch laden*
- Druk nogmaals op de 
- Selecteer de gewenste optie met  en 
- Druk nogmaals op de  om de gewenste optie vast te leggen
- Druk meerdere malen op de  om terug te keren naar het basisscherm

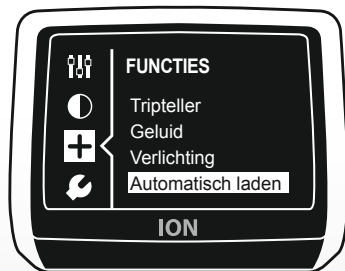



3.8.8 Kalibreren



De functie 'kalibreren' is alleen zichtbaar bij e-bikes met een voor- of achterwielmotor.

Als de ondersteuning na verloop van tijd afneemt, kan het nodig zijn de elektronica te kalibreren.

1. Ga naast de fiets staan
2. Oefen geen kracht uit op de pedalen
3. Houd de  3 seconden ingedrukt
4. Ga met de  naar het menu *Onderhoud*
5. Met de  kunt u *Kalibreren* selecteren
6. Druk nogmaals op de 
7. De kalibratie wordt uitgevoerd
8. Druk meerdere malen op de  om terug te keren naar het basisscherm

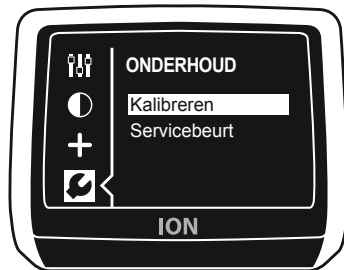

Om een prettige ondersteuning te behouden, adviseren wij u om eens per maand de e-bike te kalibreren.

4 Display met merknaam e-bike

In dit hoofdstuk wordt uitleg gegeven over het display waar de merknaam van de e-bike op staat. Dat is waarschijnlijk Batavus, Ghost, Hercules, Koga of Sparta. Hoofdstuk 3 gaat over het display waar ION op staat.

4.1 Losmaken en vastzetten

Losmaken: Druk de knop (A) aan de onderzijde in en verwijder het display (B) van de displayhouder (C).

Vastzetten: Plaats het display (B) schuin op de displayhouder (C) en klik het vast in de vergrendeling.

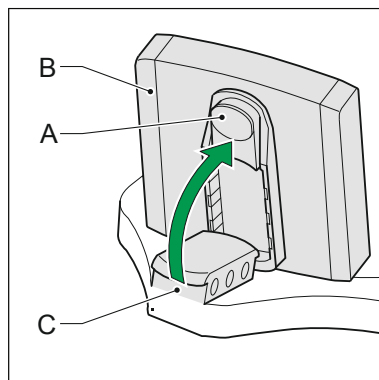

4.2 Afstellen

Maak de hendels (A) los en verdraai de displayhouder.



Verwijder het display bij het stallen en transporteren van de fiets.

Voor een goede werking van de e-bike dient het contactvlak tussen display en displayhouder vrij te zijn van vuil en vocht. Reinig deze zo nodig met een schone droge doek.

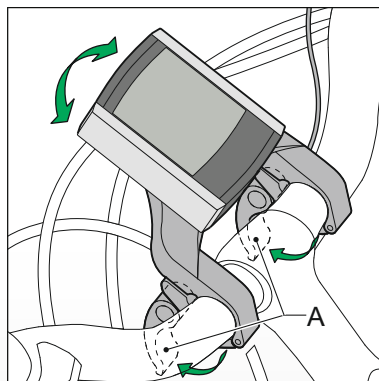

4.3 Overzicht knoppen en indicaties

4.3.1 Display

- A Huidige snelheid
- B Trapbekrachtigingsniveau
- C Vullingsgraad batterijpakket
- D Verlichtingsindicatie
- J
- I
- E Variabele indicatie
- F Omschrijving variabele indicatie
- G Temperatuur / Tijd
- H Weergave Rit 1 / Rit 2
- I Gemiddelde snelheidsindicatie
- J Vorstsymbool

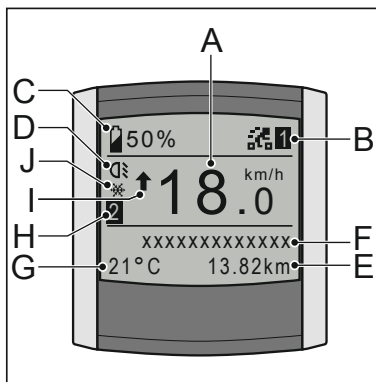

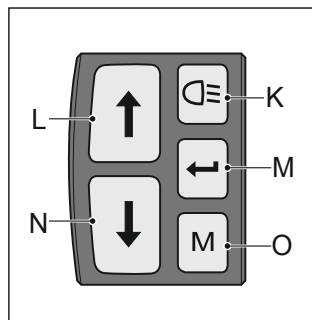

4.3.2 Bedieningsunit

- K Verlichtingsknop
- L Knop omhoog – variabele toepassing
- M Set – variabele toepassing
- N Knop omlaag – variabele toepassing
- O Mode-knop – variabele toepassing



4.4 Display inschakelen

Wanneer de e-bike niet in gebruik is, zal de trapbekrachtiging en verlichting na vijf minuten automatisch uitgeschakeld worden. Vijftien minuten later zal het display automatisch in de slaapmodus raken en geen weergave meer vertonen. Om het display uit de slaapmodus te krijgen, druk op  of  of breng de e-bike in beweging.

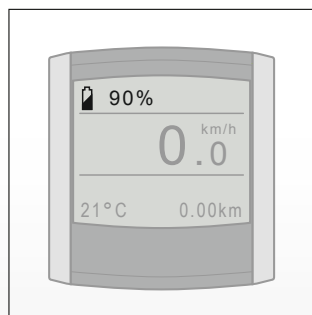

4.5 Ondersteuning instellen

Druk op de knop omhoog (L) of omlaag (N) om de ondersteuning (B) in te stellen.

Rijprogramma:

1. ECO
2. CRUISE
3. TOUR
4. SPORT
5. POWER

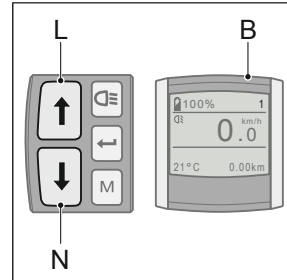

4.6 Menu-overzicht

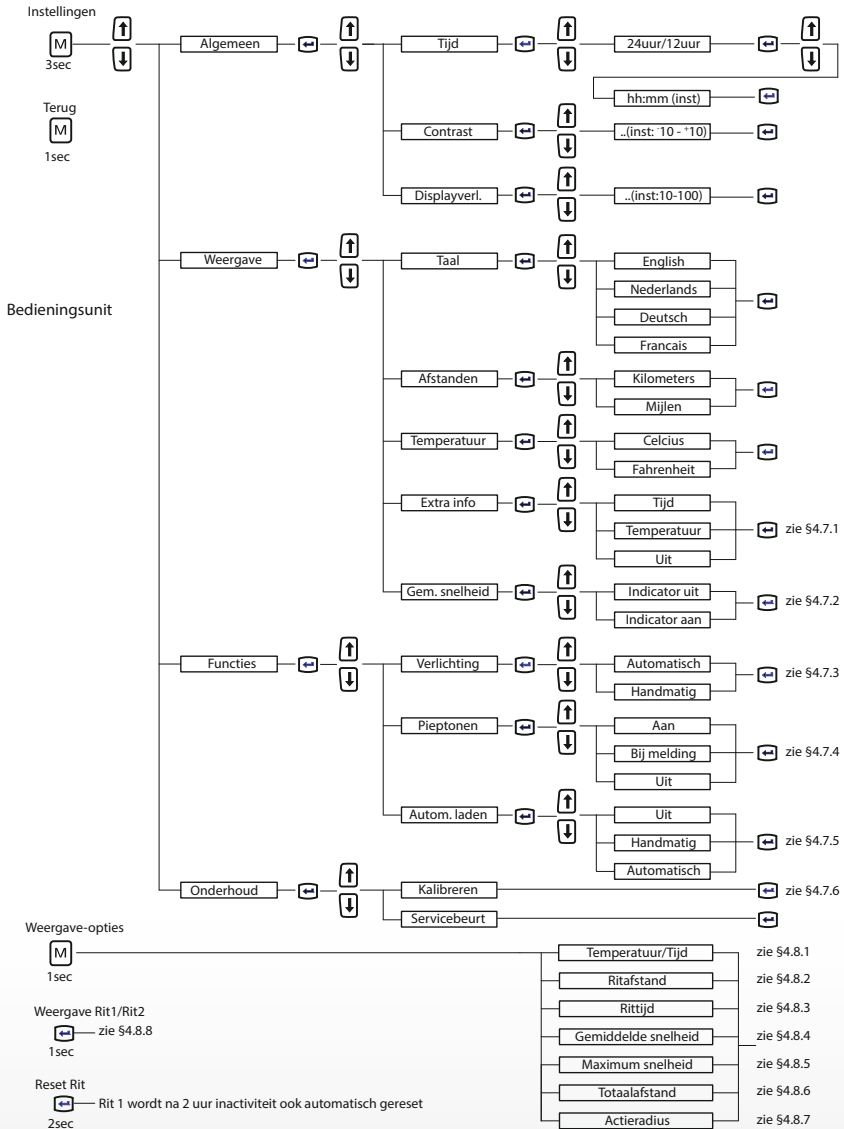

4.7 Toelichting menu-overzicht

4.7.1 Extra informatie

Met deze optie kunt u aangeven of u de extra informatie in het display wilt zien. De gekozen optie wordt standaard links onderin beeld getoond.

Kiest u voor Tijd, dan wordt de tijd standaard linksonder in beeld weergegeven.

Temperatuur komt dan onder de weergave-opties te staan.

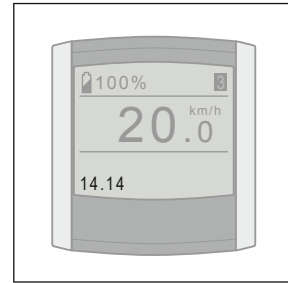

Kiest u voor Temperatuur, dan wordt de temperatuur standaard linksonder in beeld weergegeven. Tijd komt dan onder de weergave-opties te staan.

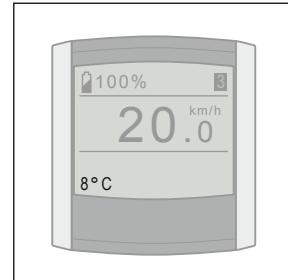

Bij een buitentemperatuur van 4°C of lager toont het display een vorstsymbool. Wanneer dit symbool op het display verschijnt is er kans dat het wegdek glad is. Pas uw tempo hierop aan.

Bij deze lage omgevingstemperatuur kan de actieradius sterk afnemen.

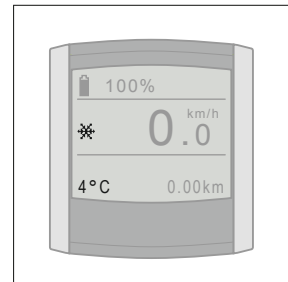

Kiest u voor Uit, dan blijft de ruimte onder in beeld leeg. Zowel Tijd als Temperatuur komen dan onder de weergave-opties te staan.

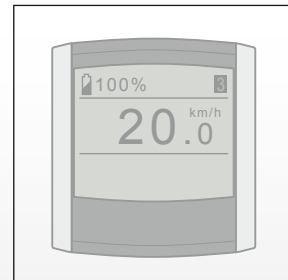

4.7.2 Indicator gemiddelde snelheid

De indicator voor gemiddelde snelheid geeft tijdens het fietsen aan of de huidige snelheid boven of onder de gemiddelde snelheid van de rit ligt.

Pijl omhoog betekent: huidige snelheid ligt boven gemiddelde snelheid van de rit.

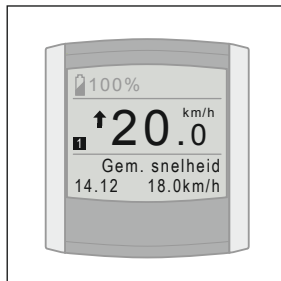

Pijl omlaag betekent: huidige snelheid ligt onder gemiddelde snelheid van de rit.

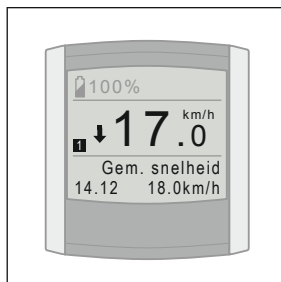

Blokje betekent: huidige snelheid is nagenoeg gelijk aan gemiddelde snelheid van de rit.

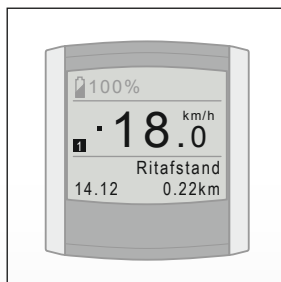

Met behulp van de optie Gem. Snelheid geeft u aan of u de indicator wel of niet in het display wilt weergeven.

4.7.3 Verlichting

Onder Verlichting kunt u instellen of u de verlichting automatisch wilt laten inschakelen of dit handmatig wilt doen.

Kiest u voor Automatisch, dan schakelt de fietsverlichting automatisch aan en uit. Een lichtsensoren meet voortdurend de hoeveelheid licht en schakelt aan de hand daarvan de verlichting aan en uit.

Kiest u voor Handmatig, dan schakelt de fietsverlichting uitsluitend aan en uit wanneer u de verlichtingsknop op de bedieningsunit gebruikt.

4.7.4 Pieptonen

Onder Pieptonen kunt u instellen of en in welke gevallen u pieptonen wilt horen.

Kiest u voor Aan, dan geeft het display bij een melding op het display vijf lange pieptonen. Daarnaast hoort u een korte pieptoon bij het indrukken van de knoppen van de bedieningsunit, na het kalibreren en na het resetten van een rit.

Kiest u voor Bij melding, dan geeft het display bij een melding vijf lange pieptonen. Uw display geeft bij deze instelling geen pieptonen bij indrukken van de knoppen van de bedieningsunit, na het kalibreren en na het resetten van een rit.

Kiest u voor Uit, dan geeft het display geen pieptonen bij het bedienen van de bedieningsunit en ook niet bij meldingen, na het kalibreren en na het resetten van een rit.

4.7.5 Automatisch laden



De functie 'automatisch laden' werkt alleen bij e-bikes met een achterwielmotor.

Met deze functie genereert de e-bike automatisch energie op de momenten dat er geen kracht op de pedalen wordt uitgeoefend. Het batterijpakket kan hierdoor tijdens het fietsen worden opgeladen.

Om de functie te gebruiken dient u deze eerst in te schakelen in het displaymenu. Vervolgens kunt u met behulp van de set-knop 

het automatisch laden activeren en deactiveren.
Het automatisch laden werkt tot circa 80% vullingsgraad en tot circa 35 km/ uur.

Inschakelen automatisch laden

U kunt het automatisch laden inschakelen door in het displaymenu achtereenvolgens te kiezen voor *Functies*, *Autom. laden en Handmatig* of *Automatisch*. De gekozen menu-instelling blijft geldig, totdat deze weer wordt aangepast in het displaymenu.

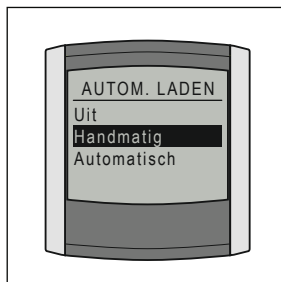

Let op: bij inschakeling van automatisch laden verliest de set-knop  de functie van het wisselen tussen Rit 1 en Rit 2 (zie 4.8.8).

Activeren automatisch laden

Handmatig

Als u via het displaymenu gekozen heeft voor de optie *Handmatig*, dan staat het automatisch laden bij het inschakelen van de e-bike op inactief. U kunt het automatisch laden activeren door, als de ondersteuning is ingeschakeld*, kort op de set-knop  te drukken. De tekst "Autom. laden aan" verschijnt tijdelijk. De functie blijft dan actief totdat de e-bike wordt uitgeschakeld (en het merklogo verschijnt). Wilt u het automatisch laden tijdens de rit op inactief zetten, druk dan nogmaals kort op de set-knop . De tekst "Autom. laden uit" verschijnt dan tijdelijk.

Automatisch

Als u via het displaymenu gekozen heeft voor de optie *Automatisch*, dan is het automatisch laden na het inschakelen van de ondersteuning direct actief. Wilt u het automatisch laden tijdens de rit op inactief zetten, druk dan kort op de set-knop . De tekst "Autom. laden uit" verschijnt dan tijdelijk.

*De ondersteuning wordt ingeschakeld door op de  of  te drukken zodat de e-bike in stand 1, 2, 3, 4 of 5 staat.

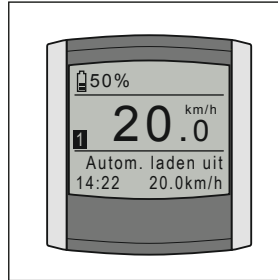
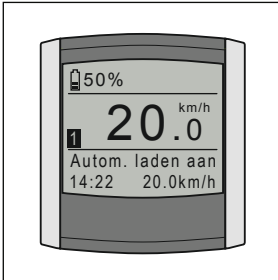

Wanneer het automatisch laden geactiveerd is en er wordt geen kracht uitgeoefend op de pedalen, dan zal het batterijpakket automatisch worden opgeladen. Tijdens het opladen voelt u een lichte weerstand op de motor, zal de tekst “Bezig met laden...” en een plus-teken dan wel twee pijlen verschijnen in het batterij-icoon (afhankelijk van het type display).

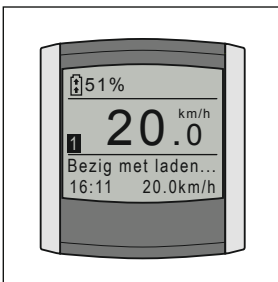

4.7.6 Kalibreren

Als de trapbekrachtiging na verloop van tijd afneemt, kan het nodig zijn de elektronica te kalibreren.

1. Ga naast de fiets staan.
2. Oefen geen kracht uit op de pedalen.
3. Schakel de verlichting (K) uit.
4. Houdt minimaal twee seconden de verlichtingsknop vast totdat gemeld wordt dat de kalibratie is uitgevoerd.

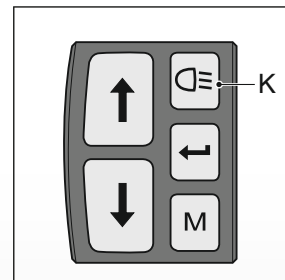

Om een prettige ondersteuning te behouden adviseren wij u eens per maand de e-bike te kalibreren.

4.8 Toelichting weergave-opties

Door kort op de mode-knop te drukken, bepaalt u wat u rechtsonder in beeld wilt zien. Hieronder worden alle mogelijke weergave-opties kort toegelicht.

4.8.1 Tijd / Temperatuur

Bij menu-instellingen kunt u kiezen of u Tijd, Temperatuur of geen van beide standaard linksonder in beeld wilt zien (zie § 4.7.1). De niet-gekozen optie(s) komt/komen dan automatisch onder weergave-opties te staan.

4.8.2 Ritafstand

De ritafstand gemeten vanaf moment dat er gefietst wordt. Kijk voor het resetten van "Ritafstand" in § 4.8.8.

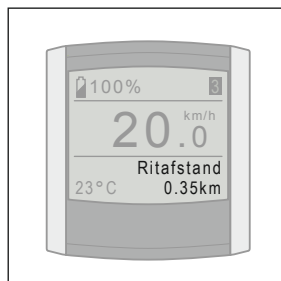

4.8.3 Rittijd

De rittijd gemeten vanaf het moment dat er gefietst wordt. Kijk voor het resetten van "Rittijd" in § 4.8.8.

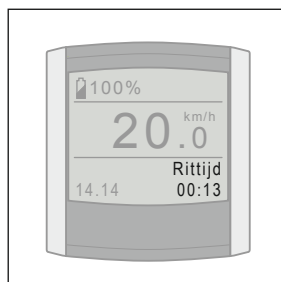

4.8.4 Gemiddelde snelheid

Gemiddelde snelheid gemeten over gereden afstand. Kijk voor het resetten van "Gemiddelde snelheid" in § 4.8.8.

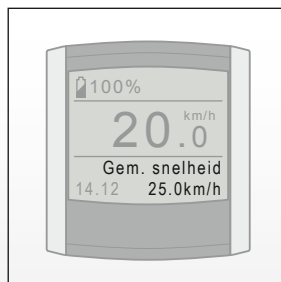

4.8.5 Maximumsnelheid

Maximumsnelheid gemeten over gereden afstand. Kijk voor het resetten van "Maximumsnelheid" in § 4.8.8.

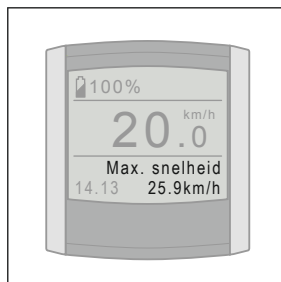

4.8.6 Totaalafstand

Totaalafstand gemeten vanaf het moment dat er gefietst wordt. Het is niet mogelijk om de totaalafstand te resetten.

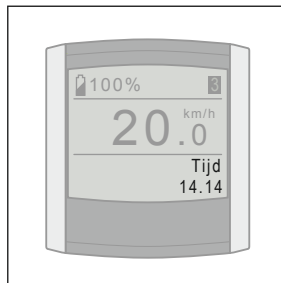

4.8.7 Actieradius

De actieradius geeft weer hoeveel kilometer er nog met trapbekrachtiging gefietst kan worden.

De actieradius wordt berekend op basis van actueel en historisch verbruik in combinatie met de vullingsgraad van het batterijpakket.

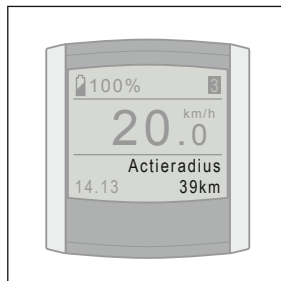

4.8.8 Rit 1 en Rit 2

De Ritafstand, Rittijd, Gemiddelde snelheid en Maximumsnelheid zijn aan elkaar gekoppeld en worden twee keer bijgehouden, namelijk in Rit 1 en Rit 2. U heeft de keuze tussen de weergave van Rit 1 en Rit 2 op het display door kort op de set-knop  te drukken.

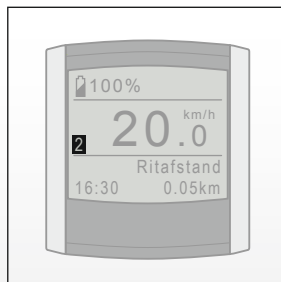

Het resetten van Rit 1 vindt automatisch plaats wanneer de fiets langer dan twee uur niet gebruikt is. U kunt Rit 1 ook handmatig resetten door de set-knop  lang ingedrukt te houden.

Het resetten van Rit 2 is uitsluitend handmatig mogelijk door de set-knop  lang ingedrukt te houden.

5 Actieradius

De actieradius geeft weer hoeveel kilometer er gereden kan worden met een volledig opgeladen batterijpakket. De actieradius geeft weer hoeveel kilometer er gereden kan worden met een volledig opgeladen batterijpakket. De meest actuele actieradiusgetallen staan op de website van het fietsmerk.

De actieradius is van diverse factoren afhankelijk en wordt beïnvloed door:

- Capaciteit (Ah) en spanning (V) van het batterijpakket;
- Ondersteuningsniveau;
- Ondersteuningskarakter, oftewel rijprogramma, vraag uw dealer naar de mogelijkheden;
- Omgevingstemperatuur;
- Windkracht;
- Bandenspanning (min. 4 bar);
- Rijsnelheid;
- Aantal berijders en de mate van geleverde trapkracht (door beiden);
- Rijgedrag;
- Toestand van de weg;
- Gebruik van de gashendel;
- Gewicht van eventuele bepakking (denk aan fietstassen);
- Gebruik van versnellingen;

Met het ouder worden van het batterijpakket neemt de actieradius merkbaar af.

Zie ook § 3.6.7 voor de vermelding van actieradius op het display.

6 Gashendel

6.1 Gashendel

De gashendel (B) kan gebruikt worden zodra de ondersteuning ingeschakeld is. U geeft gas door de gashendel naar u toe te draaien. Probeer bij het eerste gebruik de gashendel voorzichtig uit om vertrouwd te raken met de kracht die de gashendel levert.

- A Bedieningsunit
- B Gashendel

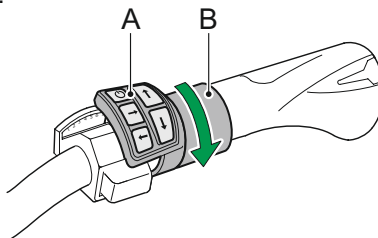

De bedieningsunit en gashendel kunnen zowel links als rechts gemonteerd zijn. De werking is in beide gevallen hetzelfde.



6.2 Boost

De boostfunctie kan de ondersteuning een extra impuls geven tijdens het fietsen. Dit is handig wanneer u iemand wilt inhalen of een heuvel op fietst.

De boostfunctie kan gebruikt worden zodra de e-bike ingeschakeld is*. Door in stand 1, 2, 3, 4 of 5 de gashendel naar u toe te draaien, krijgt u een boost. Dit voelt als 'een duwtje in de rug'. Het effect van de boostfunctie is het sterkst voelbaar in een lage ondersteuningstand, bijvoorbeeld in de ECO-stand. Probeer bij het eerste gebruik deze functie voorzichtig uit om vertrouwd te raken met de kracht die de boostfunctie levert. De snelheid valt altijd binnen de wettelijk toegestane snelheid. Gebruik van de boostfunctie bij lage snelheden kost veel energie. Dit heeft invloed op de actieradius van de e-bike (zie hoofdstuk 5).

*Als u begint met fietsen staat de ondersteuning op 0 en werkt de boostfunctie niet. Om gebruik te maken van de boostfunctie dient de ondersteuning eerst ingeschakeld te worden door op de  of  te drukken, zodat hij in stand 1, 2, 3, 4 of 5 staat.

6.3 Parkeerhulp

De parkeerhulp* is handig wanneer u de e-bike uit de schuur of kelder haalt, zodat u de e-bike niet geheel op eigen kracht hoeft te duwen.

Display met de merknaam van de e-bike:

De parkeerhulp is ingeschakeld als de e-bike in stand P staat. Stand P wordt bereikt op dezelfde wijze als van ondersteuningsstand wordt gewisseld (pijl omhoog en omlaag). Voor stand 1 zit stand 0 (uit) en daarvoor zit stand P. Deze stand is niet zichtbaar op het display.



Display ION:

De parkeerhulp kan gebruikt worden zodra de e-bike ingeschakeld is**. Door in stand 1, 2, 3, 4 of 5 de gashendel naar u toe te draaien, kunt u de parkeerhulp gebruiken.

Zonder te trappen geeft de parkeerhulp 3 km/uur ondersteuning. Daarna moet u zelf trappen om extra ondersteuning te krijgen.

Bij een e-bike met een voor- of achterwielmotor is de snelheid en kracht niet afhankelijk van de gekozen ondersteuningsstand. Het is dus altijd gelijk. Bij een e-bike met middenmotor is de snelheid en kracht van de parkeerhulp afhankelijk van de gekozen versnellingsstand. Bij een lage versnellingsstand geeft de parkeerhulp relatief veel kracht en een lage snelheid. Bij een hoge versnellingsstand is er minder kracht en een relatief hoge snelheid.

* De parkeerhulp is niet standaard op alle e-bikes beschikbaar.

** Als u begint met fietsen staat de ondersteuning op 0 en werkt de parkeerhulp niet. Om gebruik te maken van de parkeerhulp dient de ondersteuning eerst ingeschakeld te worden door op de  of  te drukken, zodat hij in stand 1, 2, 3, 4 of 5 staat.

7 Technische gegevens

7.1 Gewicht en prestaties

	317Wh	418Wh	522Wh	612Wh
Capaciteit (Ah)	8.8	11.6	14.5	17
Gewicht batterijpakket (kg)	3	3	3.5	3.5
Maximum vermogen (W)	250	250	250	250
Laadtijd 80% opgeladen (uur)	3.5	5	6	6.5
Laadtijd 100% opgeladen (uur)	4.5	6	7.5	8.5
Spanning (V)	36V	36V	36V	36V
Energie (Wh)	317	418	522	612

7.2 Temperatuurgrenzen batterijcellen

Status	Minimaal (°C)	Maximaal (°C)
Tijdens opladen	0	45
Tijdens gebruik	-15	60

7.3 Ladergegevens

Input spanning	100-240 Vac (50-60Hz)
Input vermogen	Max. 150 Watt
Input stroom	Max. 1.5 A



8 Diagnosemeldingen

8.1 Melding op display

Raadpleeg uw dealer als de foutmelding niet in de handleiding staat.



Verwijder het achterwiel niet. Het verwijderen van het wiel kan de prestaties van de fiets beïnvloeden.

Melding	Diagnose	Oplossing
E01	Batterijpakket leeg	Laad het batterijpakket op.
E03	Batterijpakket defect	Mogelijk moet het batterijpakket worden vervangen. Neem contact op met uw dealer.
E05	Slechte verbinding naar de motor	Schakel de ondersteuning opnieuw in en controleer of het batterijpakket goed in de docking station zit.
E06	Kortsluiting in de verlichting	Neem contact op met uw dealer.
E07	Motor buiten temperatuurgrenzen	De motor is te zwaar belast. Laat deze afkoelen zodat u weer verder kunt rijden.
E14	Display wordt niet herkend	Het display moet opnieuw worden ingesteld. Neem contact op met uw dealer (zie ook 8.3.).

Melding	Diagnose	Oplossing
E16	Constance uitslag krachtensor	Voer een kalibratie uit, zie § 3.8.8.
E19	Batterijpakket buiten de temperatuurgrenzen	Wacht tot het batterijpakket binnen de temperatuur-grenzen is. Zie § 2.1. Het opladen gaat dan automatisch verder.
E20	Servicebeurt vereist	Neem contact op met uw dealer voor de geplande onderhoudsbeurt.
E23	Serienummer motor onjuist	Het batterijpakket is niet aangemeld op deze fiets. Mocht dit wel het geval zijn, neem dan contact op met uw dealer.
E30	Geen communicatie met koppelsensor	Schakel de ondersteuning opnieuw in en controleer of het batterijpakket goed in de docking station zit.
E32	Batterij-elektronica te warm	Laat het batterijpakket afkoelen en schakel de ondersteuning opnieuw in.
E34	Bedieningsunit ondersteunt geen accessoires	Neem contact op met uw dealer.
E35	Geen communicatie met gashendel	Neem contact op met uw dealer.
E39	Verkeerde lader aangesloten	Sluit de juiste lader aan.
E45	Maximale temperatuur motorcontroller bereikt	Laat de motorcontroller afkoelen en schakel de ondersteuning opnieuw in.
E55	Onbekend serienummer van de motor of fout in motorcommunicatie	Neem contact op met uw dealer.

Melding	Diagnose	Oplossing
E56 'Controleer snelheids-sensor'	Probleem met snelheidssensor	Controleer de snelheidssensor en magneet in het achterwiel, zie ook § 7.4. Probleem niet verholpen? Ga naar uw dealer.
E58	Probleem met snelheidsmeting	Controleer of de snelheidssensor goed is aangesloten.
E59	Schakelsensor buiten gebruik	Neem contact op met uw dealer.

8.2 Servicebeurt

Na een bepaalde afstand kan de melding *Servicebeurt aanbevolen* op het display verschijnen. Deze melding verschijnt bij het opstarten van het systeem en kort tijdens het fietsen.

Uw dealer kan instellen na welke afstand deze melding getoond wordt.

U kunt zelf inzien welke afstand u nog kunt afleggen tot de volgende servicebeurt in het menu *Onderhoud*.

Wanneer deze melding verschijnt, adviseren wij u om contact op te nemen met uw dealer.

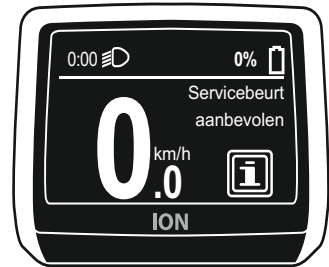

8.3 Gebruik van andere displays



Uw display fungeert als startonderbreker waardoor het niet mogelijk is elk display op uw e-bike te plaatsen en volledig te gebruiken.

Uw display heeft een unieke code opgeslagen die correspondeert met de bijbehorende e-bike. Als u de ondersteuning of verlichting wilt inschakelen wordt gecontroleerd of het display en de fiets bij elkaar horen. Is dit niet het geval dan verschijnt de melding E0014 en kan de ondersteuning en verlichting niet worden ingeschakeld.

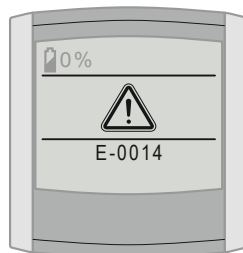

Indien u twee e-bikes met hetzelfde type display in uw bezit heeft is het mogelijk om beide displays op beide fietsen aan te melden. Uw gecertificeerde e-bike dealer kan dit voor u uitvoeren. Beide displays werken dan op beide fietsen.

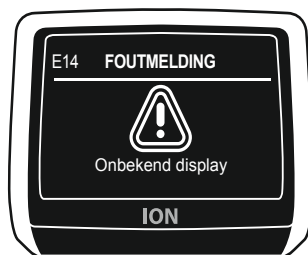

8.4 Snelheidssensor



De snelheidssensor is enkel gemonteerd op e-bikes met een middenmotor.

Het systeem van uw e-bike heeft informatie nodig om goed te kunnen functioneren. De snelheidsinformatie wordt verkregen door de sensor (A) in het achterwiel en een magneet (B) in het wiel. Het kan gebeuren dat de magneet verschuift door bijvoorbeeld het schoonmaken van de e-bike of het op-/afnemen van de e-bike op de fietsendrager. De magneet (B) mag maximaal 5mm naar links of rechts

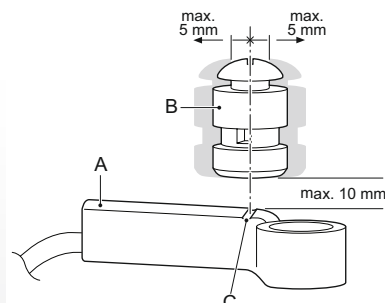

10mm tussen de sensor en de magneet zitten en de sensor moet boven de inkeping in de sensor zitten. Zie afbeelding.

Als de magneet verschuift kan er geen snelheid gemeten worden. Op uw display zal de melding 'Controleer snelheidssensor' verschijnen. In dit geval kunt u nog wel veilig naar huis of uw e-bike dealer fietsen, maar enkel met beperkte snelheid en ondersteuning. Dit probleem kan verholpen worden door de wielmagneet weer in de juiste positie te zetten, zie hiervoor bijgevoegde afbeelding. De melding 'Controleer snelheidssensor' zal dan automatisch weer verdwijnen. Wanneer uw de magneet weer op de juiste plek heeft gepositioneerd, maar de melding blijft zichtbaar, neem dan contact op met uw dealer.

8.5 Schakelsensor

De schakelsensor is enkel gemonteerd op e-bikes met een middenmotor.*

De schakelsensor (A) zorgt ervoor dat het schakelen met de versnellingen makkelijker verloopt. Dit zorgt voor meer comfort en minder slijtage aan onderdelen, zoals de ketting.

De schakelinformatie wordt verkregen door de sensor die om de versnellingskabel is gemonteerd. Bij de meeste modellen is de sensor op de achtervork bij het achterwiel geplaatst. Zie de bijgevoegde afbeelding. Dit kan echter per fietsmodel verschillen. Op de sensor staat 'ION Smart Shift Sensor'.

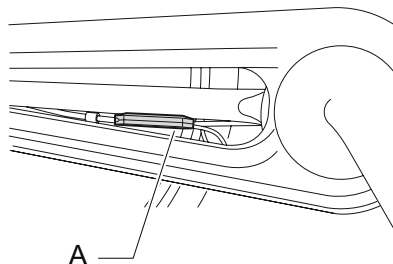

Als er een fout met de schakelsensor wordt geconstateerd, verschijnt de melding 'E59 Schakelsensor buiten gebruik' op uw display. Deze melding wordt één keer weergegeven totdat het systeem uit en aan is geweest. Als deze foutmelding verschijnt kunt u nog wel fietsen met ondersteuning. Het schakelen met versnellingen gaat dan niet meer zo vloeiend.

* *Optioneel.*

9 Garantiebepalingen en wettelijke eisen

Garantiebepalingen

De volgende garantiebepalingen vullen uw geldende wettelijke rechten aan.

Wanneer geldt de garantie?

De leverancier van uw batterijpakket geeft een garantie op eventuele materiaal- of constructiefouten aan uw batterijpakket als de volgende voorwaarde vervuld is:

- * U kunt enkel aanspraak maken op de garantie, als u een garantie- of aankoopbewijs kunt voorleggen. De garantieperiode begint op de dag van aankoop.
- * De garantie vervalt als diepteontlading geconstateerd wordt (zie § 2.1).

Garantieperiode e-bike

Op de elektrische onderdelen van uw e-bike (display, aandrijfsysteem en batterijpakket) wordt 2 jaar fabrieksgarantie gegeven. Voor de garantieperiode van de overige onderdelen verwijzen wij u naar de garantiebepalingen, zoals vermeld in het instructieboekje van de fabrikant.

Verlengde garantie



U heeft de mogelijkheid om binnen de eerste 2 jaar na aankoop van uw nieuwe e-bike een driejarige verlenging van uw garantie bij te kopen. Vraag uw dealer naar de voorwaarden.



Spuit de fiets niet schoon met een hogedrukspuit. Een te krachtige waterstraal kan de elektronica in de elektrische onderdelen beschadigen. De garantie vervalt in dit geval.

Wettelijke eisen

Volgens de Europese wetgeving is het beschreven voertuig een fiets, omdat de fiets voldoet aan de volgende regels:

- * De ondersteuning is alleen actief als de gebruiker zelf trapt.
- * De ondersteuning is actief tot maximaal 25 km/uur.
- * Het geleverde vermogen is maximaal 250 Watt.

CE De e-bike is een EPAC (Electrically Power Assisted Cycle) overeenkomstig met EN15194.

Conformiteit

Hierbij verklaart de fabrikant van uw e-bike dat het product voldoet aan alle eisen en andere relevante bepalingen van de richtlijnen 2004/108/EC en 2006/42/EC. De conformiteitverklaring wordt bij uw e-bike geleverd.

Milieu



Conform de milieuregeling voor de inname en verwerking van batterijen en accu's van het ministerie van VROM



adviseren wij u bij een defect aan het batterijpakket van uw fiets deze altijd in te leveren bij uw dealer. Deze is verplicht uw batterijpakket in te nemen en zal zorgen voor de verdere verwerking door de producent.

Periodiek onderhoud



Uw e-bike heeft regelmatig een periodieke onderhoudsbeurt nodig. Uw dealer kan u exact adviseren en informeren over het optimale gebruik van uw fiets.

Tevens kan hij software-updates uitvoeren en met u het diagnoseformulier bespreken waarop exact het gebruik van uw fiets is terug te lezen.

User's Manual

Table of contents

1	Overview of components.....	53
1.1	Display and control unit.....	53
1.2	Battery pack and charger.....	54
2	Battery pack	55
2.1	Charging instructions	56
2.2	Charging the battery pack.....	57
2.3	Installing the battery pack.....	58
2.4	Removing the battery pack	58
2.5	Security	59
2.6	Connect module.....	59
2.7	Diagnosis message.....	60
3	Display ION	61
3.1	Removing and fixing	61
3.2	Adjustment	61
3.3	Overview of buttons and indications.....	62
3.3.1	Display.....	62
3.3.2	Control unit.....	62
3.4	Switching on and off the system	62
3.5	Setting power assistance.....	63
3.6	Display options.....	63
3.6.1	Temperature	63
3.6.2	Trip distance	64
3.6.3	Trip time.....	64
3.6.4	Average speed	64
3.6.5	Maximum speed	65
3.6.6	Total distance	65
3.6.7	Range	65
3.6.8	Trip information.....	66
3.7	Menu overview.....	67
3.8	Notes on menu overview	68
3.8.1	Time and language.....	68
3.8.2	Brightness	68
3.8.3	View.....	69
3.8.4	Trip counter	70
3.8.5	Sound	70
3.8.6	Lighting.....	71
3.8.6.1	Charging a telephone via the front light.....	72
3.8.7	Automatic charging.....	73
3.8.8	Calibration	74

4	Display brandspecific	75
4.1	Removing and fixing	75
4.2	Adjust	75
4.3	Overview of buttons and indications.....	76
4.3.1	Display.....	76
4.3.2	Control unit.....	76
4.4	Switching on the display	76
4.5	Set the support.....	77
4.6	Menu overview.....	78
4.7	Menu setting explanation.....	79
4.7.1	Extra information.....	79
4.7.2	Indicator Average speed	80
4.7.3	Lighting.....	81
4.7.4	Beep Signals	81
4.7.5	Automatic Charging.....	81
4.7.6	Calibration	83
4.8	View options.....	84
4.8.1	Time / Temperature	84
4.8.2	Trip distance	84
4.8.3	Trip time.....	84
4.8.4	Average speed	84
4.8.5	Maximum speed	85
4.8.6	Total distance	85
4.8.7	Range.....	85
4.8.8	Trip 1 and Trip 2.....	85
5	Range indication table.....	87
6	Throttle	88
6.1	Throttle.....	88
6.2	Boost function	88
6.3	Parking assistance	88
7	Technical data	90
7.1	Weight and performance	90
7.2	Temperature limits for battery cells.....	90
7.3	Charger data	90
8	Diagnosis messages	91
8.1	Indication on the display	91
8.2	Service.....	93
8.3	Use of other displays.....	94
8.4	Speed sensor.....	94
8.5	Shift sensor	95
9	Warranty conditions and legal requirements	96

1 Overview of components

1.1 Display and control unit

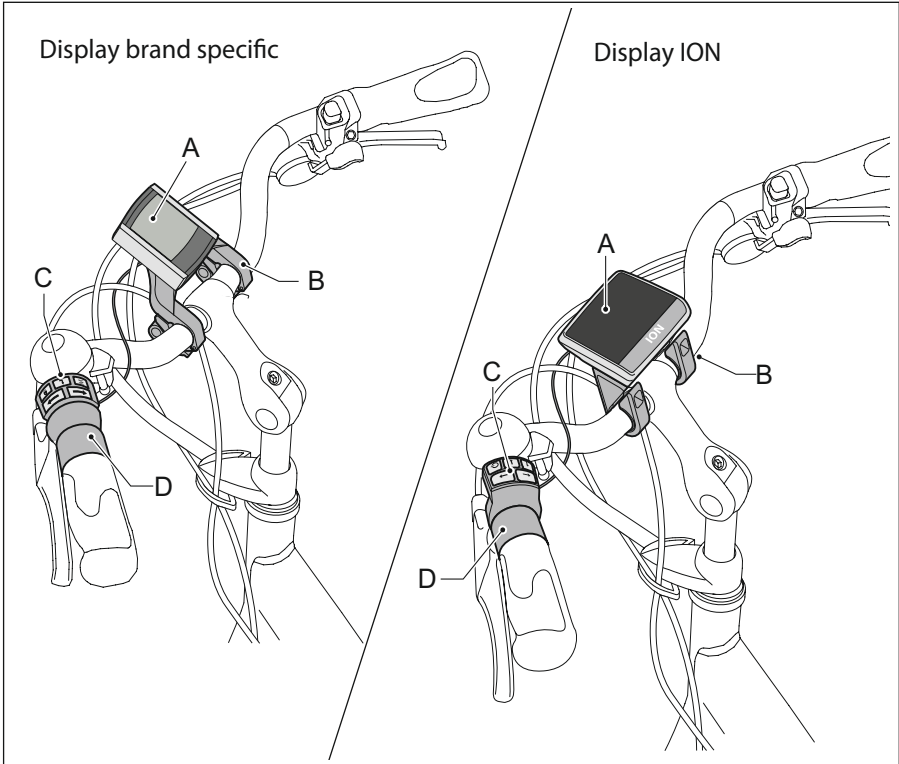

- A Display
- B Display holder
- C Control unit
- D Throttle

1.2 Battery pack and charger

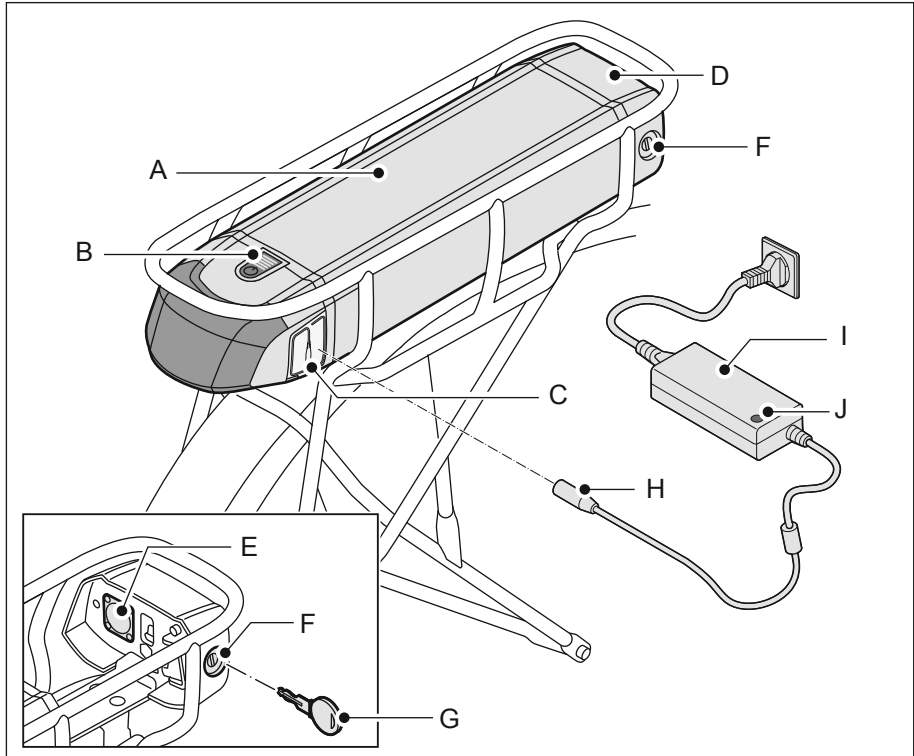

- | | | | |
|---|-------------------------------|---|-----------|
| A | Battery pack | F | Lock |
| B | State of charge display | G | Key |
| C | Charging point | H | Plug |
| D | Docking station | I | Charger |
| E | Docking station contact point | J | Indicator |

2 Battery pack

2.1 Charging instructions

Read the following instructions and warnings carefully before using the e-bike. The manufacturer is not responsible for accidents or malfunctions caused by improper use of the e-bike or parts of the e-bike:

- Fully charge the battery pack once before the first use of the bike.
- Every battery runs down over time. This process is called 'self-discharge'. A battery pack that is empty and that is not charged can reach deep discharge due to self-discharge within two months, causing it to become defective. The warranty is void in the event of deep discharge.
- The battery pack does not need to be completely empty before charging. The battery pack will remain in good condition if you charge the bicycle after every use (regardless of the trip distance). Once the battery is fully charged, charging stops automatically. The light on the charger continues to be lit green.
- You can leave the charger connected for long-term storage. If this is not possible, charge the battery pack fully and disconnect the charger from the battery pack. Charge the battery pack fully at least once every two months.
- Ensure that the battery pack remains within the temperature limits given below. This extends the lifespan and increases the performance of the battery pack. Furthermore, charging or the power assistance will not work outside the temperature limits.

Status	Minimum [°C]	Maximum [°C]
While charging	0	45
During use	-15	60
Storage (at least 80% charge level)	-10	35



- Always charge the battery pack using the charger delivered with the bicycle. Do not use any other charger. The colour of the plug must match the colour of the socket.
- Do not connect the charger to the mains voltage when it is not used.
- Disconnect the charger from the battery before you start cycling.
- Make sure that the charger does not get wet.
- Do not damage the charger.
- Do not charge the battery pack in direct sunlight.
- Do not drop the battery pack. This can damage the battery pack.



- Remember that your bike produces less power assistance at lower temperatures (below 10°C) and that the battery pack will run empty more quickly.
- Large temperature changes can cause major differences in the battery charge indication, especially at low temperatures and with a low charge on the battery pack.

2.2 Charging the battery pack

1. Check whether the mains cord has been connected to the charger correctly (A).
2. Connect the charger (A) to the mains voltage. The green indicator lamp (B) will light up.
3. Connect the plug (C) to the charger at the charging point (D).
4. An LED light (E) on the battery pack will start to flash.
5. When all 5 LED lights (E) are lit, the battery pack is fully charged.

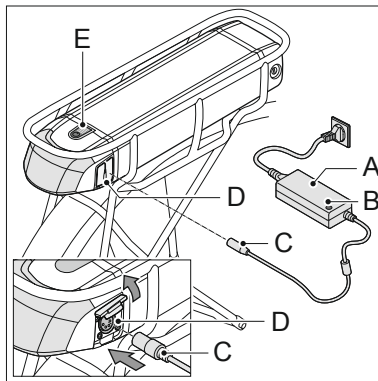

The battery can be charged both on and separate from the bicycle. If the battery is charged *on the bike*, the battery charge of the battery pack will be displayed on the display in percentages. An indication of the expected charging time will also be displayed. The actual charging time can vary and will depend on the temperature, charger type and battery type. If the battery is charged *separate from the bike*, the LED lights on the battery pack will display the battery charge. Every LED light represents 20%. Also see the table below.

Number of lit LED lights on the battery pack while charging	Charge indication
4 (5 th flashes)	80 - 100 %
3 (4 th flashes)	60 - 80 %
2 (3 rd flashes)	40 - 60 %
1 (2 nd flashes)	20 - 40 %
None (1 st flashes)	0 - 20 % *

Example (charging separate from the bike): 1 LED on the battery pack lights up green and the 2nd LED flashes: the charging process has now charged the battery between 20% and 40%.

**Pedal assist will stop with 0% battery charge. The battery pack will still have enough energy to supply power to the display and bicycle lights for a few hours (also see par. 3.8.6).*

2.3 Installing the battery pack

1. Remove the key from the lock of the docking station (A).
2. Carefully push the battery pack (B) under the luggage carrier alongside the guide until the lock clicks (C).
3. Make sure that the cover (D) of the charging plug is closed.

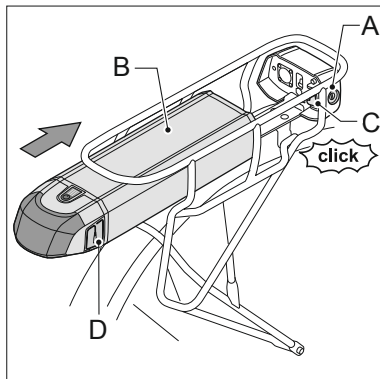

4. Make sure the battery pack (B) is locked by pulling it backwards.



A correctly installed battery pack can no longer be removed without a key.

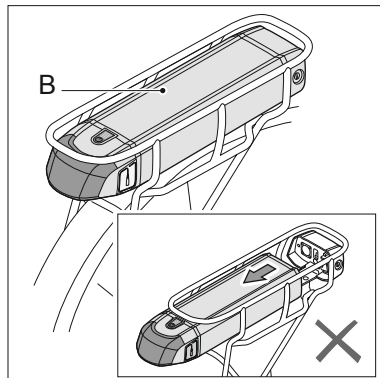

2.4 Removing the battery pack

1. Insert the key (A) in the lock (B) (this key is the same as the key for the bicycle lock).
2. Make sure that the cover (C) of the charging plug is closed.

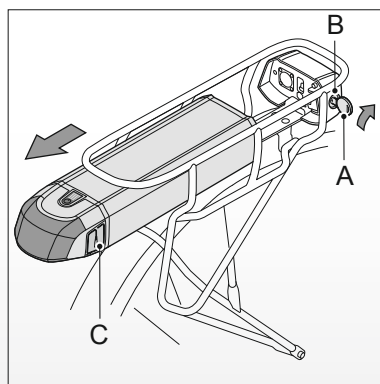

- Remove the battery pack (A) from the luggage carrier using the handle (B) on the bottom of the battery pack.



- Always remove the battery pack with two hands to prevent the battery pack from falling.
- Take the battery pack out of the luggage carrier when transporting the bicycle by car.

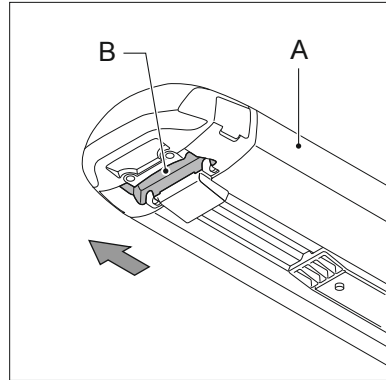

2.5 Security

The battery pack can only be used on the bicycle on which it has been installed. A code in the software makes sure that it cannot be used on another bicycle, that is to say, there will be no peddling assistance (protection against theft). A second battery pack can in many cases be purchased for your e-bike. Contact your dealer for more information.

2.6 Connect module*

It is possible that your e-bike is equipped with a connect module. The e-bike then has an Internet connection, so that you can always see the location and status of your e-bike. That is handy in the event of theft, for example. In order to make use of the entire connect module, you must install an app on your telephone. The app can be found in the app store/play store, by running a search for 'Sparta Connect'. You will find more information about this module on Sparta's website.

The connect module, in combination with the app, gives you access to the following functionalities, among other things:

- Motion recording: message generated if the e-bike is moving faster than 50 km per hour or if the e-bike falls over or is moved.

* *Optional.*

- Charge-up reminder: message generated if the small battery of the module must be charged up. For this purpose, slide the battery pack into the luggage rack. See §2.2.
- Service reminder direct to your mobile: message generated if it is time for a servicing session.
- Geofencing: message generated if your e-bike goes into or moves out of an area which you yourself have specified.
- Track and trace: trace your e-bike by means of GPS. Gain insight (via the app) into the current location of your e-bike.
- Bike's history: see where you have cycled, going back as far as one year in the past.

You buy bikes equipped with the connect module ready for use. It is not possible to fit the module onto your bike later.

2.7 Diagnosis message

If all the LED lights on the battery pack flash, first check whether the battery pack (A) has been connected correctly to the contact point of the docking station (B).

If the LED lights continue to flash, contact your dealer.

The contact surface between the battery pack and the docking station must be free from dirt and moisture to make sure the e-bike works correctly.

Use a clean cloth to clean it if required. Much moisture and dirt can lead to contact problems and/or faults.

NB: the contact point (A) on the battery pack is magnetic and provides an optimum connection between the battery pack and the docking station. Metal particles are therefore attracted to contact point easily. Check the contact points thoroughly for dirt, particularly when you have charged the battery pack when disconnected from the bike.

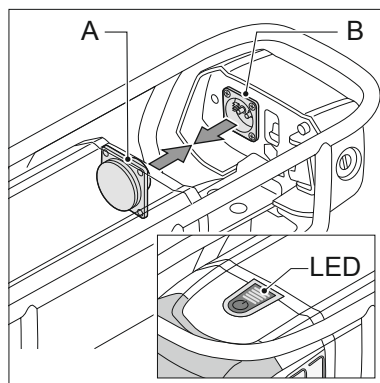

3 Display ION

This chapter gives information about the display with ION on it. Chapter 4 is about the brand specific display. That probably is Batavus, Ghost, Hercules, Koga or Sparta.

3.1 Removing and fixing

Removing: Press the button (A) on the rear side and pull up the display (B) from the display holder (C) as shown in the adjacent figure (left arrow).

Tightening: Position the bottom side of the display (B) in the display holder (C) and, next, press the display down so that the display holder clicks as shown in the adjacent figure (right arrow).

The contact surface between the display and the display holder must be free from dirt and moisture to make sure the e-bike works correctly. Use a clean cloth to clean it if required.

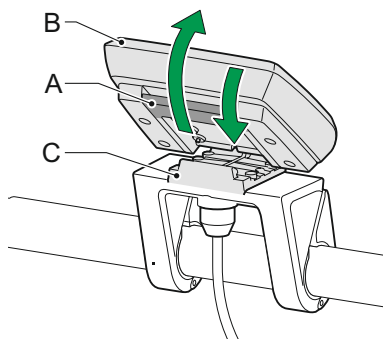

3.2 Adjustment

Slightly loosen the 2 screws (D). Hold on to both the display (B) and the display holder (C) to turn them both. The display does not need to be removed.



Remove the display when storing and transporting the bike.

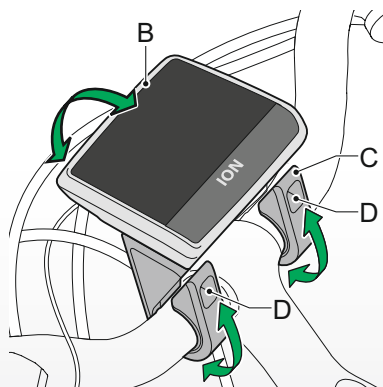

3.3 Overview of buttons and indications

3.3.1 Display

- A Speed
- B Time (par. 3.8.1)
- C Lights (par. 3.8.6)
- D Frost symbol (par. 3.6.1)
- E Battery charge (par. 2.2)
- F Variable display option (par. 3.6)
- G Assistance level (par. 3.5)

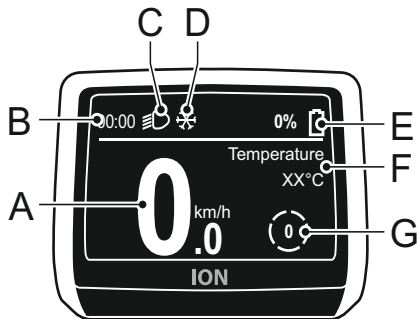

3.3.2 Control unit

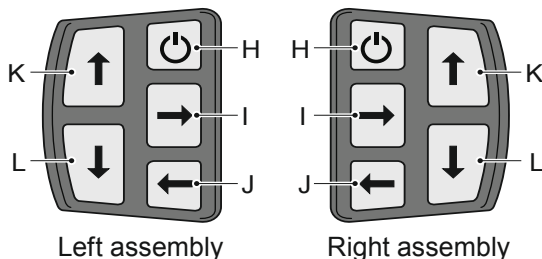

- H On/off button
- I Arrow to the right*
- J Arrow to the left*
- K Arrow up*
- L Arrow down*



* Driving position operation and display options.



- The buttons of the control unit are lit when the system is on. This is not linked to the bike lights.
- The control unit can be installed either on the left or right.

3.4 Switching on and off the system

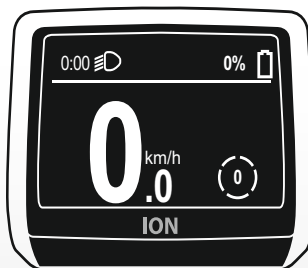
The system can be switched on by pressing the  for a short period of time. Pedal assist will be switched of by pressing the  for a short period of time. If the  is pressed for 2 seconds, the entire system will switch off: the pedal support, lights and display will no longer be operational. When the e-bike is not being used, the system and lights will switch off automatically after five minutes.



3.5 Setting power assistance

Switch on the system by pressing the .
Press the  or  to set the assistance (G).

The assistance settings are:

1. ECO
2. CRUISE
3. TOUR
4. SPORT
5. POWER

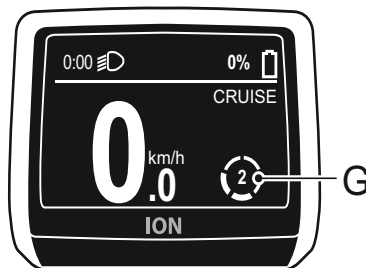

You can alternate between the positions with the  and .

If you alternate between the assistance positions while cycling, this option will be displayed at the top on the right for a short period of time.



3.6 Display options

You can choose whether you want a simple or extensive information to be displayed on your display. See below at par. § 3.8.3.

If you select *Simple*, you will not be shown additional information.

If you select *Extensive*, you will be shown different display options on your display. All possible options are explained briefly below.

The time is always displayed on the display.

If the basic display is shown, you can navigate through the display options by using the  and .

3.6.1 Temperature

You can select this to show the outside temperature on your display. The *Temperature* option is the first function.

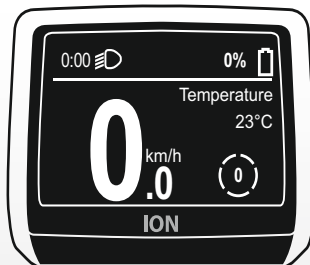

The display will show a frost symbol (D) when the outside temperature is 4°C or lower. When this symbol is shown on the display, the road surface may be slippery. Adjust your speed to this. The range of the battery pack will decrease considerably when the ambient temperature is this low.

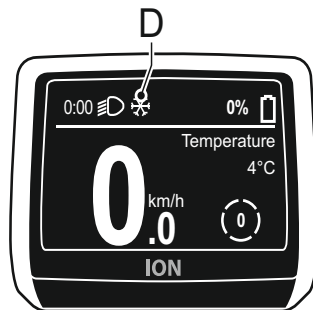

3.6.2 Trip distance

The *Trip distance* indicates how far you have cycled with your e-bike during the current trip.

The trip distance is measured from the moment that you start cycling. To reset the *Trip distance* see par. 3.6.8.

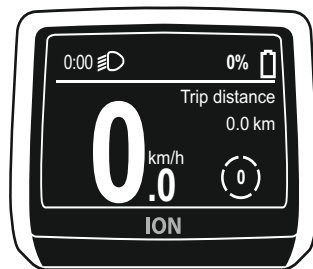

3.6.3 Trip time

The *Trip time* indicates how long you have used your e-bike during the current trip. The trip time is measured from the moment that you start cycling. To reset the *Trip time* see par. 3.6.8.

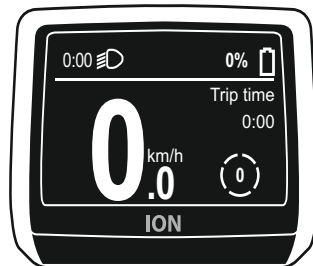

3.6.4 Average speed

The average speed over the cycled distance is displayed at *Avg. speed*. To reset the *Average speed* see par. 3.6.8.



3.6.5 Maximum speed

The maximum speed with regard to the current trip is displayed at *Max. speed*. To reset the *Max. speed* see par. 3.6.8.

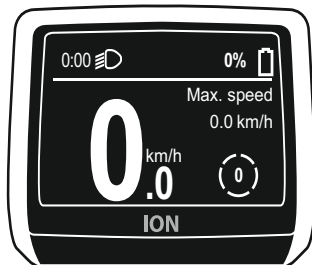

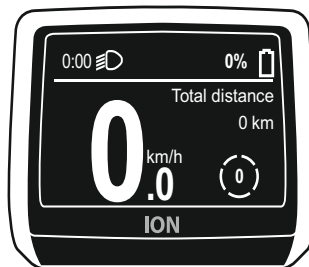

3.6.6 Total distance

The total number of cycled kilometers is shown at *Total distance* measured as from when you start using the bike. You cannot reset the *Total distance*.



3.6.7 Range

The range shows how many kilometers can still be cycled with assistance. This depends on the assistance setting. The lower the setting, the higher the range. At range 0, a range will not be shown because the range without assistance is limitless.

If a range is displayed on your display, you can see what the difference is in range per assistance setting with the  and .

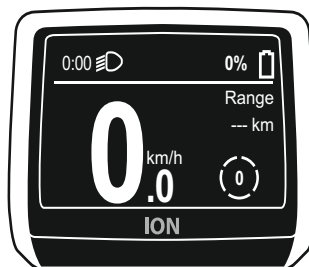

The range is calculated based on current and historic use in combination with the battery charge of the battery pack. The temperature also plays a role in this calculation.

If the battery pack is basically fully discharged, the "Limited support" message will be displayed on the display. If the battery pack is discharged, the bike cannot offer assistance. Charge the e-bike as soon as possible so that you can always use assistance. A battery pack that is fully discharged and is not charged, may over-discharge. See par. 2.1.

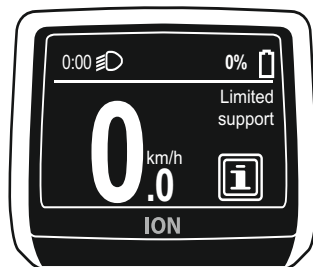

For more information about range figures, see chapter 5.

3.6.8 Trip information

The trip distance and time and the average and maximum speed are linked to each other.

The trip counter (see par. 3.8.4) will keep track of the information of the current trip, for example, the trip distance (see par. 3.6.2) and trip time (see par. 3.6.3.). You can select an automatic or manual reset.

If you select *Automatic reset*, the trip counter will be reset automatically when the bike is not used for longer than 2 hours.

If you select *Manual reset*, make sure that the "trip distance" or "trip time" option is displayed on the display. Next, hold the  pressed for 3 seconds. The trip counter will now be reset to 0.

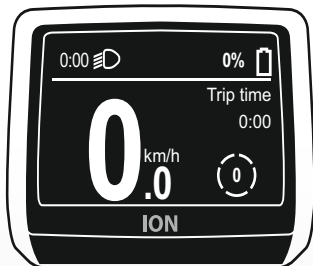



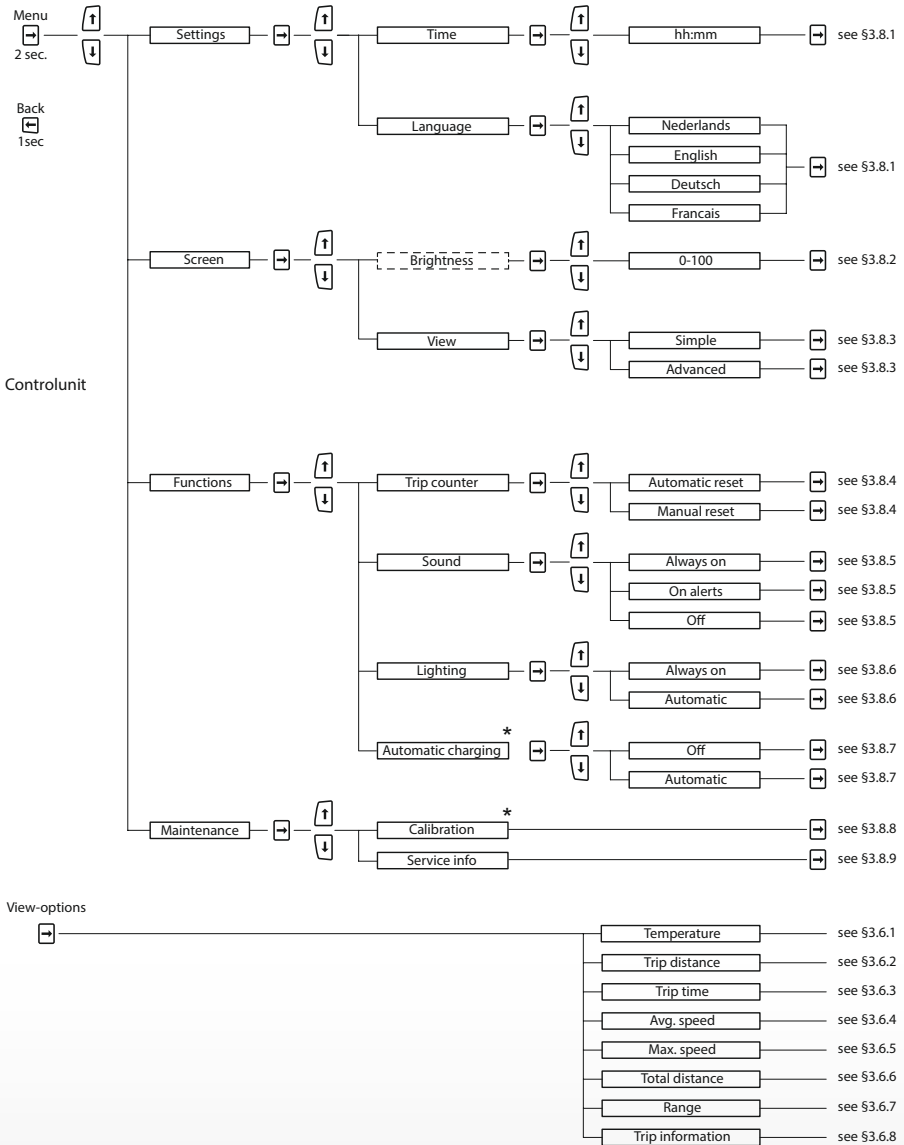

3.7 Menu overview









*Automatic charging and calibration is not available on every e-bike. See §3.8.7 and §3.8.8.

3.8 Menu overview explanation

3.8.1 Time and language

You can open the menu overview by pressing the  for 3 seconds. You can navigate through the menu by using the , ,  and . The menu structure and also which buttons must be used on the control menu are explained in § 3.7.

Time



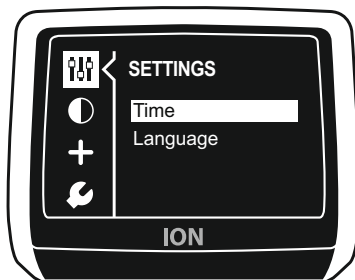

The time is always displayed on the display. The time can be adjusted by selecting the *Time* option on the *Settings menu*. You can open a display where the time is shown by again pressing the . Use the , ,  and  to adjust the time. Use the  to confirm the set time.

You can return to the basic display by pressing  a few times.



Language





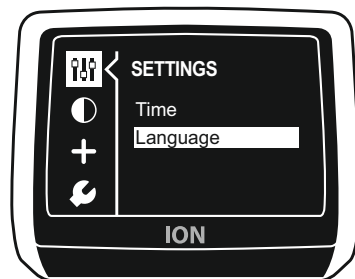





The language can be set by selecting the *Language* option on the *Settings menu*.

If you want to change the language, press the . Use the ,  to toggle between the available languages. When you have selected the required language, again press the . You can return to the basic display by pressing  a few times. You can select between Dutch, English, German and French.



3.8.2 Brightness (optional)

The display's brightness will automatically be different when it is dark outside when compared to the daylight display. You can set this brightness. This, however, can only be set if the display is really in the "night setting", therefore, in a dark environment. The display's brightness during daylight is a fixed value and cannot be set.

- Hold the  pressed for 3 seconds.
- Use the  and  to go to the *Screen* menu.
- Use the  to go right.
- Use the ( and)  to go to *Brightness*.
- Press the  once.
- Select the required option using  and .
- Again press the  to set the required option.
- Press the  several times to return to the basic display.

3.8.3 View











You can select between a simple or extensive display to be shown on the display.

If you select *Simple*, additional information will not be shown on the display. If you select *Extensive*, additional information will be shown on the display. The options have already been explained above:

- Temperature (par. 3.6.1)
- Trip distance (par. 3.6.2)
- Trip time (par. 3.6.3)
- Average speed (par. 3.6.4)
- Max. speed (par. 3.6.5)
- Total distance (par. 3.6.6)
- Range (par. 3.6.7)

After the range, an option is shown that no additional information is shown on the display.

You can alternate between the different options with the  and .

- Hold the  pressed for 3 seconds.
- Use the  and  to go to the *Screen* menu.
- Use the  to go right.
- Use the ( and)  to go to *View*.
- Press the  once.
- Select the required option using  and .
- Again press the  to set the required option.

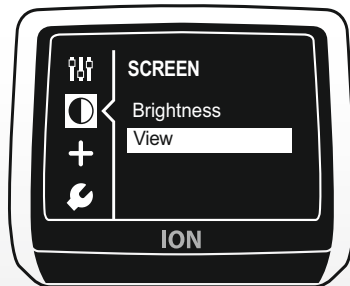

- Press the  several times to return to the basic display.







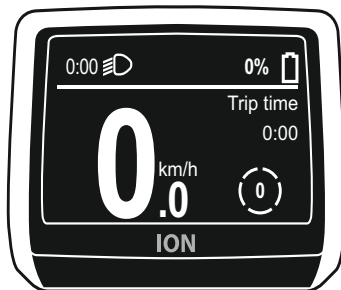

3.8.4 Trip counter

The trip counter will keep track of the information of the current trip, for example, the trip distance (see § 3.6.2) and trip time (see § 3.6.3.). You can select an automatic or manual reset.

If you select *Automatic reset*, the trip counter will be reset automatically when the bike is not used for longer than 2 hours.

If you select *Manual reset*, make sure that the "trip distance" or "trip time" option is displayed on the display. Next, hold the  pressed for 3 seconds. The trip counter will now be reset to 0.



- Hold the  pressed for 3 seconds.
- Use the  and  to go to the *Functions* menu.
- Use the  to go to *Trip counter*.
- Again press the .
- Select the required option using the  and .
- Again press the  to set the required option.
- Press the  several times to return to the basic display.

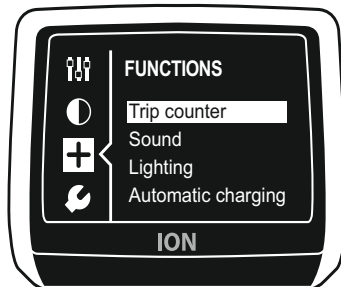











3.8.5 Sound

You can set whether (and in which cases) you want to hear sound under Sound.

If you select *Always on*, the display will emit five long beeps when there is a message. In addition, you will hear a short beep when you press the buttons of the control unit, after calibrating and after resetting a trip.

If you select *On alerts*, the display will emit five long beeps when there is a message. Your display will not emit a beep if you press the buttons of the control unit, after calibrating and after resetting a trip.

If you select *Off*, the display will not emit any beeps.

- Hold the  pressed for 3 seconds.
- Use the  and  to go to the *Functions* menu.
- Use the  to go right.
- Use the ( and)  to go to *Sound*.
- Again press the .
- Select the required option using  and .
- Again press the  to set the required option.
- Press the  several times to return to the basic display.

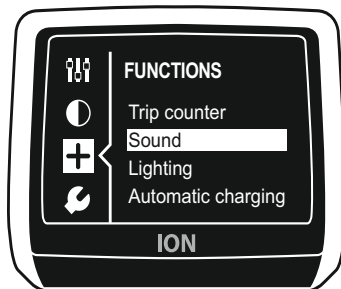

3.8.6 Lighting

You can set whether you always want the lights to be on or that they go on automatically under Lights.

If you select *Always on*, the bike's lights will always be on.











If you select *Automatic*, the bike's lights will be switched on and off automatically. The light sensor continuously measures the quantity of light and will switch the lights on and off based on this information.

The lights (both at the front and rear) are supplied with power from the battery pack and will, therefore, only work when the battery pack and display has been installed in the e-bike. The motor will work as a dynamo when the battery pack is fully discharged*.

The rear light is fixed to the battery pack. Some bikes have a rear light that projects a V shape onto the ground (only visible in the dark). This light enables the traffic coming from behind to judge the distance to the bike better and creates a safe zone around it. Never look directly into the lenses of the rear light when it is on! If you need to replace the rear light, we recommend contacting your certified e-bike dealer.

The rear light has 2 positions: daylight and nightlight. Depending on the ambient light, the headlamp automatically switches between daylight and nightlight. The LED strip and the LED in the centre of the lamp lights up in both positions. The LED light in the centre of the lamp burns brighter in night mode.

*Works only on e-bikes with a front- or rear wheel motor. Middle motor: p.58.

- Hold the  pressed for 3 seconds.
- Use the  and  to go to the *Functions* menu.
- Use the  to go right.
- Use the ( and ) to go to *Lighting*.
- Again press the .
- Select the required option using  and .
- Again press the  to set the required option.
- Press the  several times to return to the basic display.

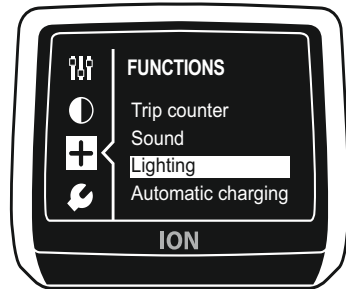

3.8.6.1 Charging a telephone via the front light

Your headlamp is equipped with a USB port* for charging your phone, for example. You will need a cable for this. You can use the same one that you use for charging your phone.

Your phone will only charge when the light is burning. The lighting is powered from the battery pack on your e-bike and is set to *Always on* by default. This ensures that your phone can charge while your are cycling. When the bike is stationary, the lights will go out automatically after 5 minutes. Charging will also stop.

You can also opt to set the lighting to *Automatic* via the menu (see section 3.8.6). The bike lights will be on or off depending on the ambient light. The phone will not charge when the lights are off.

The extent to which the phone can be charged depends on the type of phone and how intensively it is used. The majority of phones are charged in standby mode (no navigation and screen off). Your phone will charge slower than with your original charger. Using navigation, so using the phone screen, consumes more power than can actually be recharged. Your phone will therefore run out of power, but not as quickly as when you do not recharge it.
*Optional.

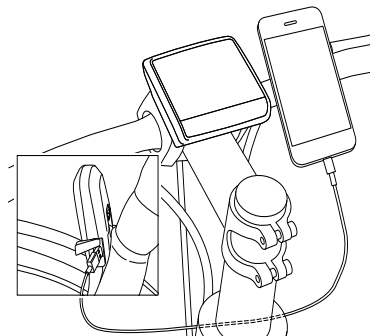

3.8.7 Automatic charging



The 'automatic charging' function only works on e-bikes with a rear wheel motor.











The e-bike will automatically generate energy when pressure is not applied to the pedals. This makes sure that the battery pack can be charged while cycling.

To use this function, you must first switch it on in the menu. The automatic charging function works up to about 35 km/h and approximately 80% of the battery charge depending on the temperature.

Switching on automatic charging

The selected many setting will be active immediately and will continue to apply until it is again adjusted on the display menu.

If the automatic charging function has been activated and no pressure is applied to the pedals, the battery pack will be charged automatically. You will feel a slight resistance on the motor while charging and the "Charging" text will be displayed on the display.

- Hold the  pressed for 3 seconds.
- Use the  and  to go to the *Functions* menu.
- Use the  to go right.
- Use the () and)  to go to *Automatic charging*.
- Again press the .
- Select the required option using  and .
- Again press the  to set the required option.
- Press the  several times to return to the basic display.

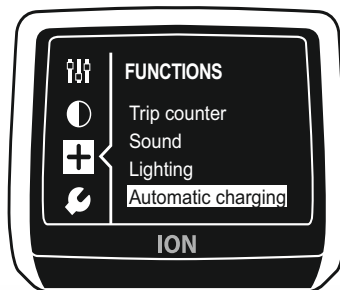





3.8.8 Calibration



The 'calibrate' function is only displayed on e-bikes with a front- or rear wheel motor.

If the assistance reduces after a time, the electronics may have to be calibrated.

1. Position yourself next to the bike.
2. Do not apply pressure on the pedals.
3. Hold the  pressed for 3 seconds.
4. Use the  to go to the *Maintenance* menu.
5. Use the  to select *Calibration*.
6. Again press the .
7. Calibration will now be performed.
8. Press the  several times to return to the basic display.

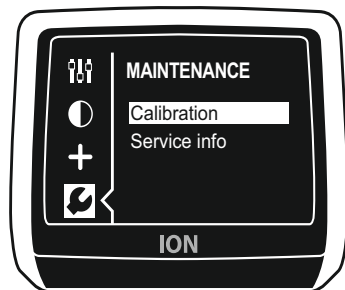

To keep a pleasant assistance, we recommend calibrating the e-bike once a month.

4 Display brand specific

This chapter is about the brand specific display. That brand is probably Batavus, Ghost, Hercules, Koga or Sparta. Chapter 3 is about the display with ION on it.

4.1 Removing and fixing

Removing: Press the button (A) on the bottom side and remove the display (B) from the display holder (C).

Fixing in place: Position the display (B) obliquely on the display holder (C) and click it in place in the lock.

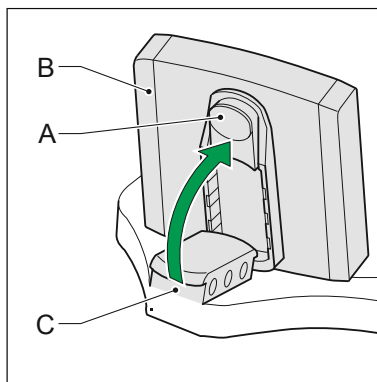

4.2 Adjust

Loosen the handles (A) and twist the display holder.



Remove the display when storing and transporting the bicycle.

To ensure that the E-bike works correctly, make sure the interface between the display and the display holder is free of dirt and moisture. If necessary, clean it with a clean, dry cloth.

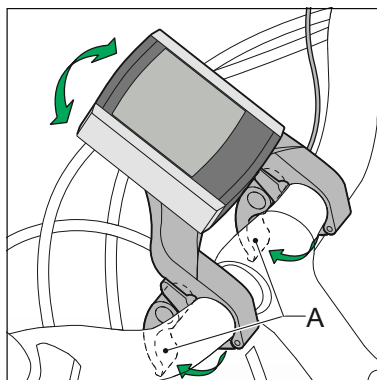

4.3 Overview of buttons and indications

4.3.1 Display

- A Present speed
- B Peddling assistance level
- C Battery pack charge level
- D Lighting indicator
- E Variable indicator
- F Variable indicator description
- G Temperature/Time
- H View Trip 1/Trip 2
- I Average speed indicator
- J Frost symbol

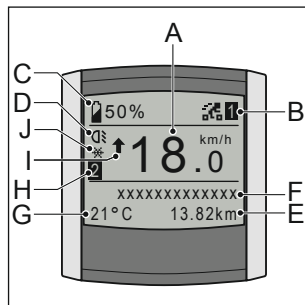

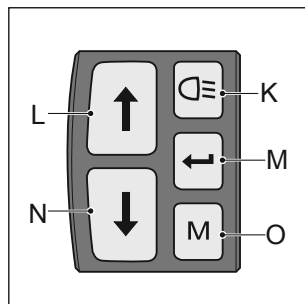

4.3.2 Control unit

- K Lighting button
- L Up button – variable application
- M Set – variable application
- N Down button – variable application
- O Mode button – variable application



4.4 Switching on the display

If the up arrow on the lighting button is pressed, the reading will be displayed. When the E-bike is not in use, the power assistance and lighting will switch off automatically after five minutes. Fifteen minutes later, the display will automatically switch to sleep mode and no longer show an image. To get the display out of sleep mode, press on  or  or put the E-bike into motion.

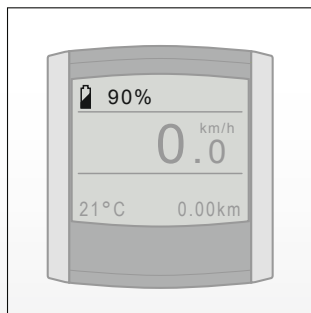

4.5 Set the support

Press the up (L) or down (N) button to set the support (B).

Ride programme:

1. ECO
2. CRUISE
3. TOUR
4. SPORT
5. POWER

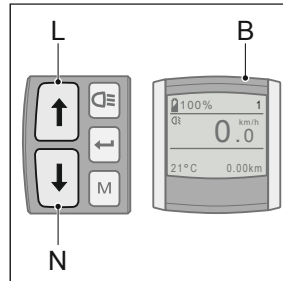

4.6 Menu overview

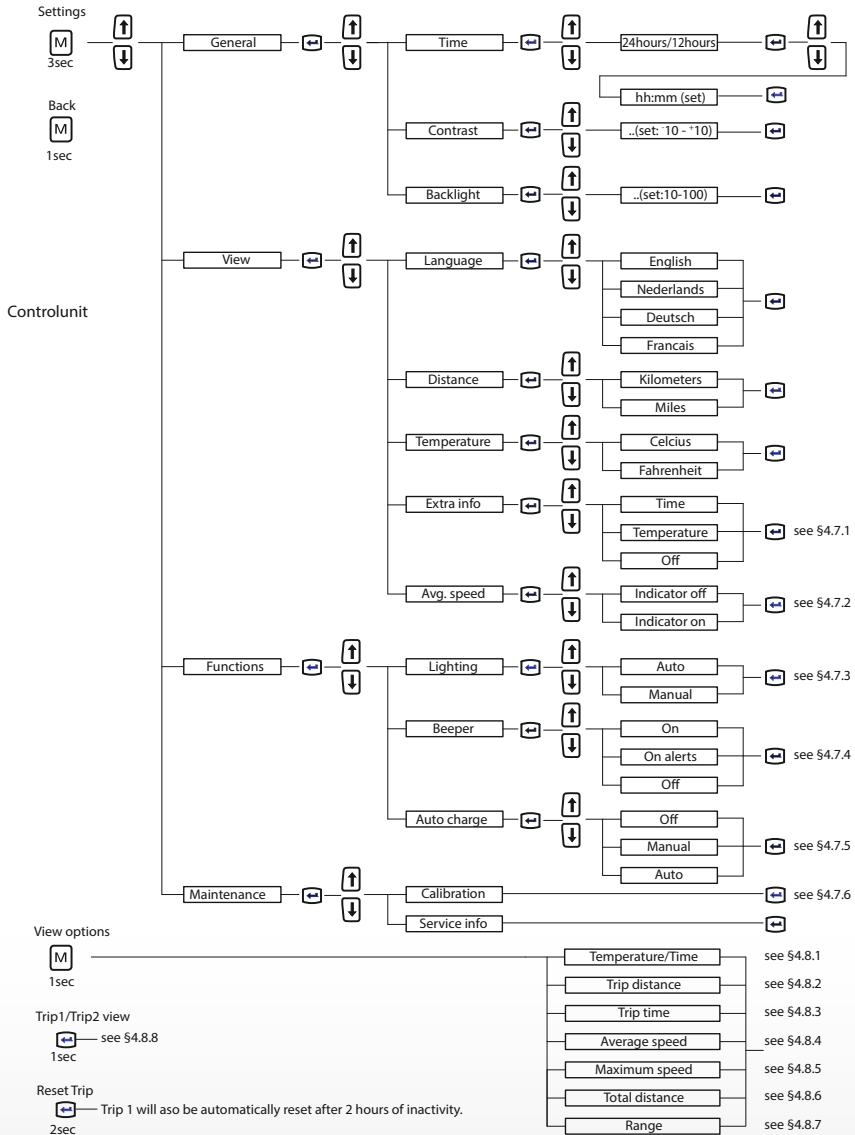

4.7 Menu setting explanation

4.7.1 Extra information

With this option you can indicate whether you want to see extra information in the display. The chosen option is shown as a standard at the bottom left of the display. If you select Time, the time will be displayed on the left at the bottom of the display as standard. Temperature is then shown under display options.

If you select Temperature, the temperature will be displayed on the left at the bottom of the display as standard. Time is then shown under display options.

The display will show a frost symbol when the outside temperature is 4°C or lower. When this symbol is shown on the display, the road surface may be slippery. Adjust your speed to this.

The range of the battery pack can decrease considerably when the ambient temperature is this low.

When you select Off, the room at the bottom left of the display remains empty. Both Time and Temperature will then be shown under display options.

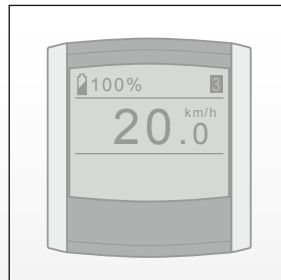
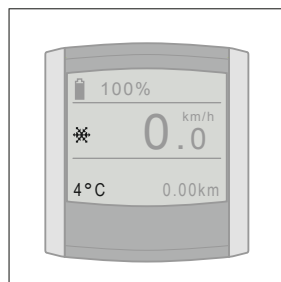
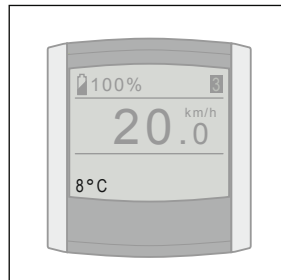
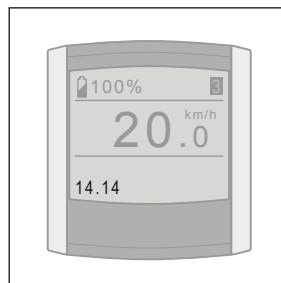

4.7.2 Indicator Average speed

The indicator for average speed indicates, when cycling, whether the current speed is above or below the average speed of the ride.

Arrow upwards means: current speed is above the average speed of the ride.

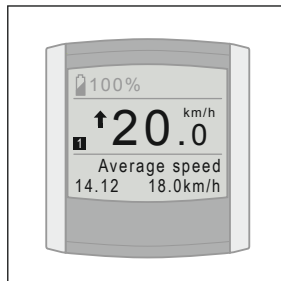

Arrow downwards means: current speed is below the average speed of the ride.

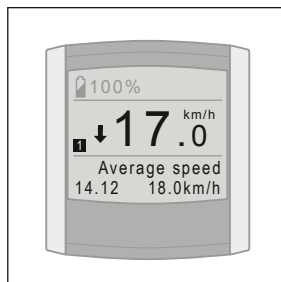

Block means: current speed is almost the same as the average speed of the ride.

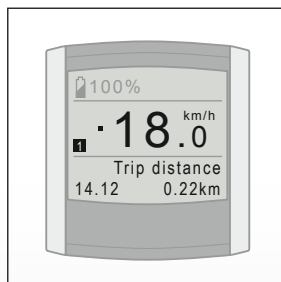

With the option Average Speed you indicate whether you want to show the indicator in the display or not.

4.7.3 Lighting

You can set whether you wish the lights to be switched on automatically or whether you wish to do this manually under Lighting.

If you select Auto, the bicycle lighting will be switched on and off automatically. A light sensor will continuously measure the quantity of light and will switch the lights on and off based on this.

If you select Manual, the bicycle lighting will only be switched on or off when you use the lights button on the control unit.

4.7.4 Beep Signals

You can set whether and when you wish to hear beep signals under Beepers.

If you select On, the display will emit five long beeps when there is a message on the display. In addition, you will also hear a short beep signal when you press the control unit buttons, after calibrating and after resetting a ride.

If you select On alerts, the display will emit five long beep signals when there is a message. Your display will not emit beep signals with this setting when the control unit buttons are pressed, after calibrating and after resetting a ride.

If you select Off, the display will not issue beep signals when operating the control unit nor when there are alerts, after calibrating and after resetting a ride.

4.7.5 Automatic Charging

With this function, the E-bike automatically generates energy when no pressure is being exerted on the pedals. This allows the battery pack to recharge while you are cycling.

To use the function, you first have to switch it on via the display menu. You can then use the set button  to activate or deactivate automatic charging. Automatic charging works up to about 80% capacity and up to about 35 km/h.

Turning on automatic charging

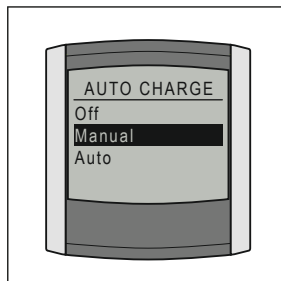

You can turn on automatic charging by selecting (in this order) *Functions*, *Auto Charge and Manual* or *Automatic* in the display menu. The selected menu setting will apply until you change it again in the display menu.



NB: When you turn on automatic charging, the set button  loses its toggle function between Trip 1 and Trip 2 (see 4.8.8).

Activating automatic charging

Manual

If you select the *Manual* option via the display menu, automatic charging will be inactive when you turn on the E-bike. You can activate the automatic charging, when pedal assistance is engaged, by pressing briefly on the set button . The message "Auto Charge on" will appear temporarily. The function will then remain active until the E-bike is switched off (and the brand logo disappears). If you want to deactivate automatic charging during the journey, press the set button  briefly again. The message "Auto Charge off" will then appear temporarily.

Automatic

If you select the Automatic option via the display menu, *automatic* charging will be active as soon as you engage the pedal assistance. If you want to deactivate automatic charging during the journey, press the set button  briefly. The message "Auto Charge off" will then appear temporarily.

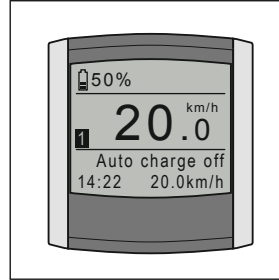
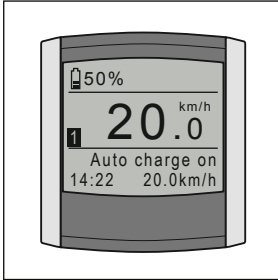

When automatic charging is activated and no pressure is being exerted on the pedals, the battery pack will be recharged automatically. When charging takes place, you will feel a slight resistance against the motor. The message "Charging..." and a plus-sign or two arrows will appear in the battery icon (depending on the type of display).

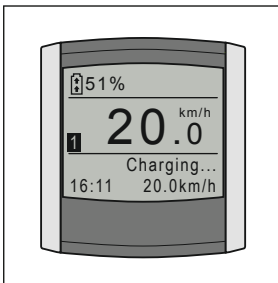

4.7.6 Calibration

If the peddling assistance is reduced in due course, the electronics may have to be calibrated.

1. Stand next to the bicycle.
Do not exert force on the pedals.
2. Switch off the lights (K).
3. Keep the lights button pressed for at least two seconds until the message is issued that the calibration has been completed.

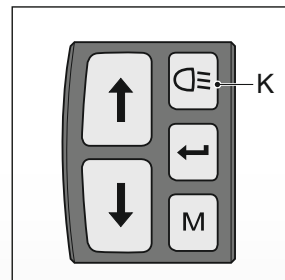

For continued comfortable pedal assistance, we advise you to calibrate the E-bike once per month.

4.8 View options

By briefly pressing the MODE button, you decide what you want to show at the bottom right of the display. All possible display options are briefly explained below.

4.8.1 Time / Temperature

With menu settings you can select whether you want to see Time, Temperature or nothing as a standard at the bottom left of the display (see § 4.7.1). The non-selected option(s) will then be placed automatically under display options.

4.8.2 Trip distance

The trip distance measured from the moment that you start cycling.
For resetting the “Trip distance” see § 4.8.8.

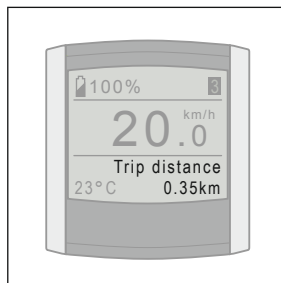

4.8.3 Trip time

The trip time measured from the moment that you start cycling.
For resetting the “Trip time” see § 4.8.8.

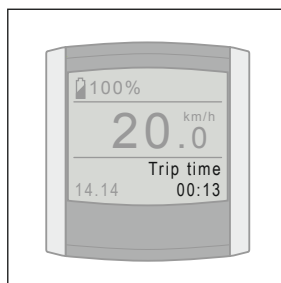

4.8.4 Average speed

Average speed measured over the cycled distance.
For resetting the “Average speed” in § 4.8.8.

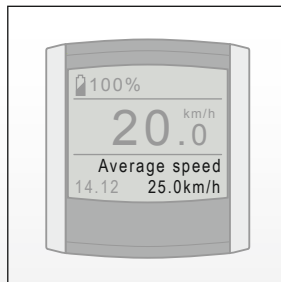

4.8.5 Maximum speed

Maximum speed measured over the cycled distance.

For resetting the “Maximum speed” see in 4.8.8.

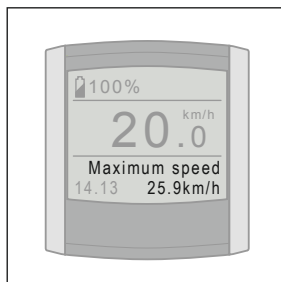

4.8.6 Total distance

Total distance measured from the moment that you start cycling.

It is not possible to reset the total distance.

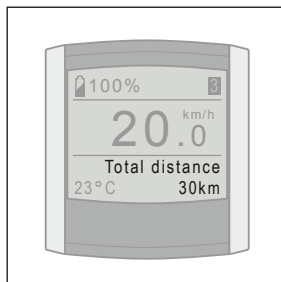

4.8.7 Range

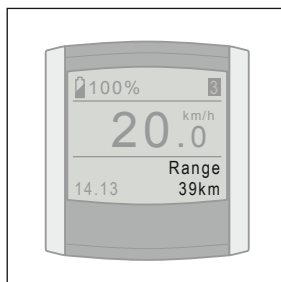

The range shows how many kilometres you can still cycle using peddling assistance. The range is calculated on the basis of actual and historic consumption in combination with the charging level of the battery pack.

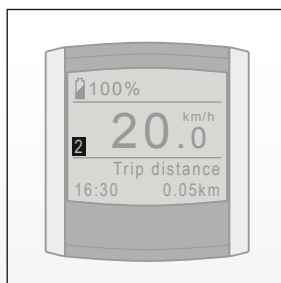

4.8.8 Trip 1 and Trip 2

The Trip distance, Trip time, Average speed and Maximum speed are linked to each other and are kept track of twice, that is, in Trip 1 and Trip 2. You can select between the view of Trip 1 and Trip 2 on the display by pressing theset button  briefly. Resetting Trip 1 will be automatic when the bicycle is not used for more than



2 hours. Trip 1 can also be reset manually by keeping the set button  pressed for a long time. You can only reset Trip 2 manually by keeping the set button  pressed for a long time.

5 Range indication table

The range indicates how many kilometres one can ride with a fully-charged battery pack. The range indicates how many kilometres one can ride with a fully-charged battery pack. The most up-to-date range figures are listed on the website of the bike brand concerned.

The range depends on various factors and is influenced by the following:

- Capacity (Ah) and voltage (V) of the battery pack;
- Pedal assistance level;
- Pedal assistance mode or riding program, ask your dealer about the possibilities;
- Ambient temperature;
- Wind force;
- Tyre pressure (at least 4 bar);
- Cycling speed;
- Weight of the cyclist and the load;
- Cycling behaviour;
- Road conditions;
- Weight of any packaging (e.g. bike saddlebags);
- Use of gears;

The range will perceptibly decrease as the battery pack gets older. Also see par. 3.6.7 for the specification of the range on the display.

6 Throttle

6.1 Throttle

The throttle (B) can be used as soon as the assistance has been switched on. You can accelerate by turning the throttle toward you. When using it for the first time, try the throttle carefully so as to become familiar with the power generated by the throttle.

- A Control unit
- B Throttle

The control unit and throttle can be installed both on the left or right. They will work in the same way on either side.

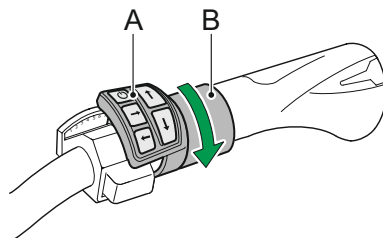



6.2 Boost function

The boost function can be used as soon as the e-bike has been switched on*. By turning the throttle toward you in the 1, 2, 3, 4 or 5 position, you will get a boost. This will feel like a "push in the back". When using it for the first time, try the boost function carefully so as to become familiar with the power generated by the boost function.

The boost function is linked to the assistance levels. The effect of the throttle can be strongly felt in the ECO position while it is felt the least in the POWER position. Using the boost function at low speeds costs a lot of energy. This will influence the e-bike's range.

Extra assistance when riding from a standstill

You can use the boost function when riding from a standstill. Parking assistance will provide assistance, without pedaling, up to 3 km/hour. After that, you must pedal yourself to get assistance.

** When you start cycling, the assistance is at 0 and the boost function will not operate. To make use of the boost function, the assistance must first be switched on by pressing  or , so that it is set at 1, 2, 3, 4 or 5.*

Extra assistance while cycling

The boost function can provide an extra impulse while cycling. This is handy when overtaking someone, or cycling up a hill.

6.3 Parking assistance*

The throttle assists up to approximately 3 km/hour when you are walking alongside the bike. Useful when you take the e-bike from your shed or basement so that you do not have to push the e-bike all by yourself.



Display brandspecific

The parking assistance can be used as soon as you put the e-bike in position P. This position can be reached in the same way as you change your position (up and down button). Before the first position you'll find position 0 (off) and before that you'll find position P.

Display ION

The parking assistance can be used as soon as the e-bike has been switched on**. By turning the throttle toward you in the 1, 2, 3, 4 or 5 position, you will get a boost and you can use the parking assistance. The speed and power of the boost will depend on the selected position. A higher position will deliver less power and more speed. The speed will always be lower than the legal speed limit.

** Parking assistance is not a standard feature on all e-bikes.*

*** When you start cycling, the assistance is at 0 and the parking assistance will not operate. To make use of the parking assistance, the assistance must first be switched on by pressing  or , so that it is set at 1, 2, 3, 4 or 5.*

7 Technical data

7.1 Weight and performance

	300 Wh series	400 Wh series	500 Wh series	600 Wh series
Capacity (Ah)	8.8	11.6	14.5	17
Weight of battery pack (kg)	3	3	3.5	3.5
Maximum power (W)	250	250	250	250
Charging time 80% (hrs)	3.5	5	6	6.5
Charging time 100% (hrs)	4.5	6	7.5	8.5
Voltage (V)	36V	36V	36V	36V
Energy (Wh)	317	418	522	612

7.2 Temperature limits for battery cells

Status	Minimum [°C]	Maximum [°C]
While charging	0	45
During use	-15	60

7.3 Charger data

Input voltage	100-240 Vac (50-60Hz)
Input power	Max. 150 W
Input current	Max. 1,5 A



8 Diagnosis messages

8.1 Indication on the display

Contact your dealer shop if the message is not listed in the manual.



Do not remove the rear wheel. This may affect the performance of the bicycle.

Message	Diagnosis	Solution
E01	Battery pack flat	Charge the battery pack.
E03	Battery pack damaged	Please contact your dealer.
E05	Bad motor connection	Switch on the pedal assistance and check if the battery pack is placed correctly.
E06	Short circuit in lighting	Please contact your dealer.
E07	Motor outside temperature range	The motor is loaded to heavily. Allow it to cool down so that you can continue cycling.
E14	Display is not recognised	The display needs resetting. Take your bicycle to the dealer (see also §8.3)

Message	Diagnosis	Solution
E16	Constant activity of the power sensor	Calibrate by holding the light button pressed for 5 seconds.
E19	Battery pack outside the temperature range	Wait until the battery pack is within the temperature range. The charging will then automatically continue.
E20	Service needed	Contact your dealer for the planned maintenance service.
E23	Serial number motor incorrect	This battery pack has not been installed on the bicycle. Please contact your dealer.
E30	No communication with torque sensor	Turn on the pedal assistance and check if the battery pack is placed correctly.
E32	Battery electronics are too warm.	Let the battery pack cool down and switch on the pedal assistance again.
E34	Control unit does not support accessories	Please contact your dealer.
E35	No communication with throttle	Please contact your dealer.
E39	Wrong charger connected	Connect the correct charger.
E45	Max temperature of motor controller reached	Allow the motor controller to cool before switching on support again.
E55	Unknown serial number of the motor or error in motor communication	Please contact your dealer.

Message	Diagnosis	Solution
E56 'Check speed sensor'	Problem with speed sensor	Check the speed sensor and magnet in the rear wheel, also see §7.4. Problem not solved? Then contact your dealer.
E58	Problem with speed measurement	Check that the speed sensor is correctly connected.
E59	Shift sensor disabled.	Please contact your dealer.

8.2 Service

The *Maintenance advised* message may be displayed on the display after a specific distance. This message will be displayed when starting the system and briefly during cycling.

Your dealer can set the distance after which this message should be displayed. You can see which distance you still need to cover until the next service in the *Maintenance* menu.

When this message is displayed, we recommend contacting your dealer.

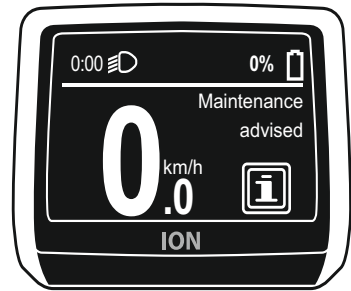

8.3 Use of other displays



The display acts as an immobilizer and, therefore, you cannot install or fully use every display on your e-bike.

A unique code has been saved on your display that matches the related e-bike. If you want to switch on the assistance or lights, the system will check whether the display and the bike form a unit. If this is not the case, error message E14 will be displayed and the assistance and lights cannot be switched on. If you have two e-bikes with the same display type, you can register both displays on both bikes. Your certified e-bike dealer can perform this for you. Both displays will then work on both bikes.

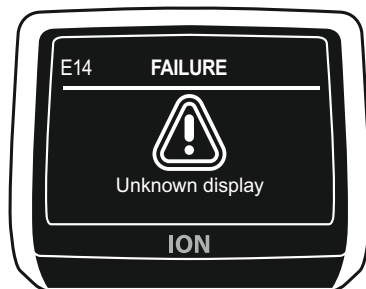
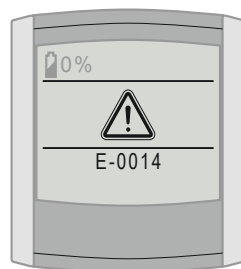

8.4 Speed sensor



The speed sensor only works on e-bikes with a middle motor.

Your e-bike's system needs information to function properly. The speed information is obtained by the rear wheel sensor (A) (behind the chain casing) and a magnet (B) in the wheel. Sometimes the magnet becomes dislodged, for instance when cleaning the e-bike or when loading/unloading the e-bike on the bicycle carrier. If the magnet becomes dislodged, then the speed can no longer be measured. Your display will indicate 'Check speed sensor'. In this case you can still cycle

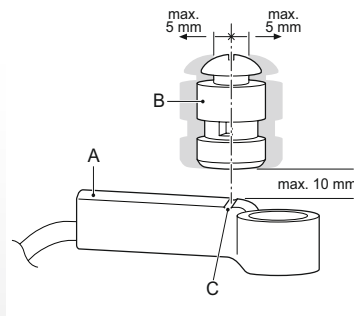

home safely, or take your e-bike to the dealer, but only with limited speed and assistance.

The problem can be solved by returning the magnet to the correct position, see the figure below. The 'Check speed sensor' indication will then automatically disappear. If you have returned the magnet to the correct position, but the 'Check speed sensor' indication remains, then contact your dealer.

8.5 Shift sensor



The shift sensor is only mounted on e-bikes with a central motor.*

The shift sensor (A) allows for smooth gear shifting. This provides more comfort and less wear to components, like the chain.

The sensor, which is assembled around the gear cable, receives the shift information. On most models, the sensor is positioned on the rear fork next to the rear wheel. See appended image. This, however, may vary per bike model. The words 'ION Smart Shift Sensor' are stated on the sensor.

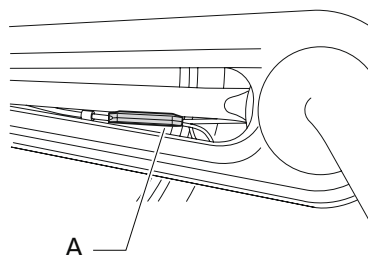

If there is a defect in the shift sensor, message 'E59 Shift sensor disabled' will appear on your display. This message will only be displayed once until the system has been switched off and on. If this error message appears, you can still cycle with assistance, but the gears won't shift so smoothly.

**Optional.*

9 Warranty conditions and legal requirements

Guarantee conditions

The following guarantee conditions supplement the applicable legal rights.

When does the guarantee apply?

The supplier of the battery pack will give a guarantee for any material or construction faults concerning the battery pack if the following condition is met:

- * You only have a right to the guarantee if you can provide a certificate of guarantee or a receipt. The guarantee period commences on the day of purchase.
- * The guarantee will be null and void when deep discharge is established.

Guarantee period of the e-bike

A 2-year factory guarantee is given with regard to the electrical parts of your e-bike (display, drive system and battery pack). For the guarantee period for the other parts refer to the guarantee provisions as specified in the instruction booklet of the manufacturer.

Extended guarantee



You can purchase an additional guarantee period to extend your guarantee for three more years within the first 2 years of purchasing your new e-bike. Contact your dealer for the conditions.



Do not clean the bicycle with a high-pressure spraying pistol. A too powerful jet of water may damage the electrical parts of your e-bike. This will make the guarantee null and void.

Legal requirements

The described conveyance is a bicycle according to European legislation, because the bicycle complies with the following rules:

- * The support is only active when the user peddles too.
- * The support is active for up to 25 km/hour.
- * The supplied power is maximum 250 W.

 The e-bike is an EPAC (Electrically Power Assisted Cycle) in accordance with EN15194.

Compliance

The manufacturer of your e-bike declares that the product meets all requirements and other relevant provisions of directives 2004/108/EC and 2006/42/EC. The declaration of compliance is attached to the e-bike.

Environment



We recommend that you return a faulty bicycle battery pack to your dealer in accordance with the environmental regulations for collecting and processing batteries drawn up by the Ministry of Housing, Spatial Planning and the Environment. The dealer is required to accept the battery and must ensure that it is processed further by the manufacturer.

Periodical maintenance



Your e-bike needs regular service. Your dealer can advise and inform you on how to make optimum use of your bicycle. You can also contact your dealer for software updates or for an analysis of the diagnosis form containing the exact details of how you use your bicycle.

Manuel

Table des matières

1	Liste des pièces.....	101
1.1	Écran et unité de commande.....	101
1.2	Pack de batteries et chargeur.....	102
2	Pack de batteries.....	103
2.1	Instructions de chargement.....	103
2.2	Chargement du pack de batteries.....	105
2.3	Placement du pack de batteries.....	106
2.4	Retrait du pack de batteries.....	106
2.5	Sécurité.....	107
2.6	Module connect.....	107
2.7	Diagnostic de pannes.....	108
3	Écran ION.....	109
3.1	Détacher et fixer.....	109
3.2	Réglage.....	109
3.3	Liste des boutons et indications.....	110
3.3.1	Écran.....	110
3.3.2	Unité de commande.....	110
3.4	Mettre en route et arrêter le système.....	110
3.5	Réglage de l'assistance au pédalage.....	111
3.6	Options d'affichage.....	111
3.6.1	Température.....	111
3.6.2	Distance trajet.....	112
3.6.3	Durée du trajet.....	112
3.6.4	Vitesse moyenne.....	112
3.6.5	Vitesse maximale.....	113
3.6.6	Distance totale.....	113
3.6.7	Limitée.....	113
3.6.8	Informations trajet.....	114
3.7	Menu.....	115
3.8	Explication du options.....	116
3.8.1	Heure et langue.....	116
3.8.2	Luminosité.....	116
3.8.3	Affichage.....	117
3.8.4	Odomètre.....	118
3.8.5	Son.....	118
3.8.6	Éclairage.....	119
3.8.6.1	Chargement d'un téléphone via la lampe avant.....	120
3.8.7	Charger auto.....	121
3.8.8	Calibration.....	122

4	Écran avec le nom du marque de l'E-bike.....	123
4.1	Détacher et fixer.....	123
4.2	Réglage.....	123
4.3	Liste des boutons et indications.....	124
4.3.1	Console.....	124
4.3.2	Unité de commande.....	124
4.4	Allumage de l'écran.....	124
4.5	Réglage de l'assistance au pédalage.....	125
4.6	Menu.....	126
4.7	Explication du menu.....	127
4.7.1	Infos supplémentaires.....	127
4.7.2	Indicateur de vitesse moyenne.....	128
4.7.3	Éclairage.....	129
4.7.4	Signaux sonores.....	129
4.7.5	Charge automatique.....	129
4.7.6	Calibrage.....	131
4.8	Explication des options d'affichage.....	132
4.8.1	Température/Heure.....	132
4.8.2	Distance trajet.....	132
4.8.3	Durée de l'étape.....	132
4.8.4	Vitesse moyenne.....	133
4.8.5	Vitesse maximale.....	133
4.8.6	Distance totale.....	133
4.8.7	Autonomie.....	133
4.8.8	Étape 1 et étape 2.....	134
5	Tableau indicatif du rayon d'action.....	135
6	Accélérateur.....	136
6.1	Accélérateur.....	136
6.2	Fonction boost.....	136
6.3	Assistance au parking.....	137
7	Données techniques.....	138
7.1	Poids et performances.....	138
7.2	Limites de températures des batteries.....	138
7.3	Données du chargeur.....	138
8	Diagnostic de pannes.....	139
8.1	Indications à l'écran.....	139
8.2	Infos entretien.....	141
8.3	Utilisation d'autres écrans.....	142
8.4	Capteur de vitesse.....	142
8.5	Capteur de changement de rapport.....	143
9	Clauses de garantie et exigences légales.....	144

1 Liste des pièces

1.1 Écran et unité de commande

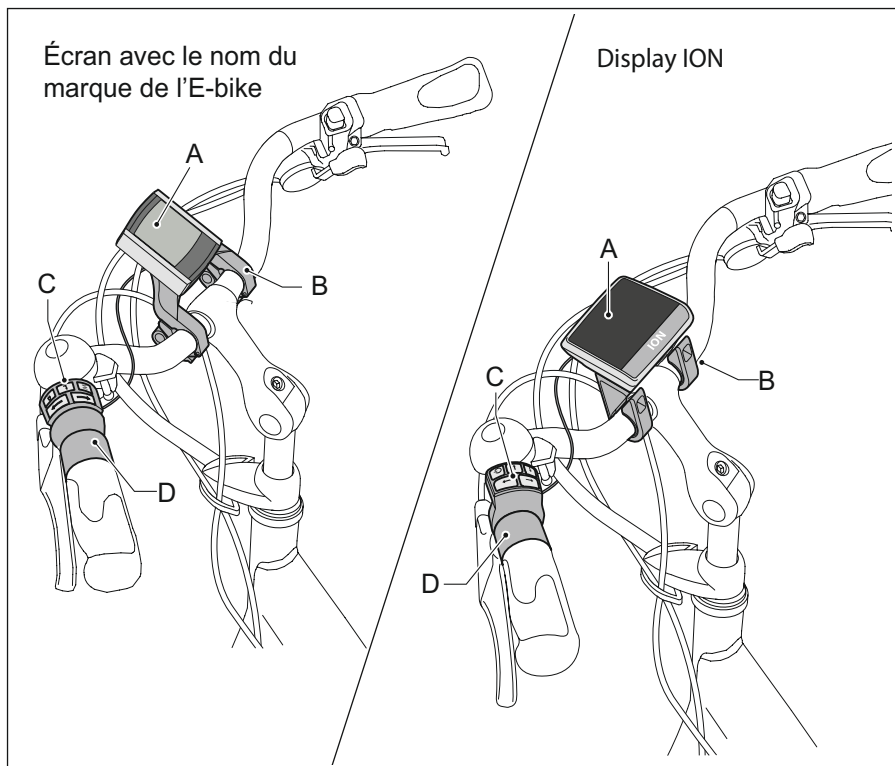

1.2 Pack de batteries et chargeur

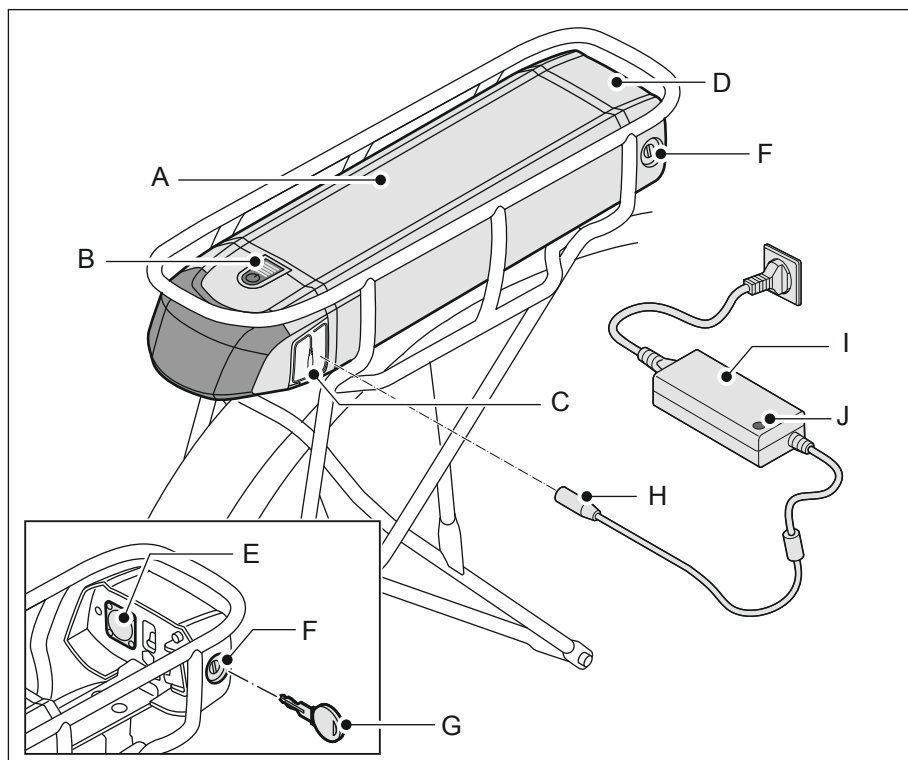

- | | | | |
|---|---|---|----------|
| A | Pack de batterie | F | Antivol |
| B | Indication du degré de chargement | G | Clé |
| C | Point de recharge | H | Fiche |
| D | Station de branchement | I | Chargeur |
| E | Station de branchement du point de recharge | J | Voyant |

2 Pack de batteries

2.1 Instructions de chargement

Avant d'utiliser l'E-bike, lisez attentivement les instructions et avertissements ci-dessous. Le fabricant décline toute responsabilité en cas d'accidents ou de pannes provoqués par une utilisation inappropriée de l'E-bike (ou de ses pièces) :

- Avant la première utilisation du vélo, chargez complètement le pack de batteries.
- Chaque batterie se vide avec le temps. Ce processus s'appelle "l'autodécharge". Un pack de batteries vide qui n'est pas rechargé encourt une décharge profonde dans les deux mois par autodécharge et peut devenir défectueux. La garantie échoit en cas de décharge profonde.
- Le pack de batteries ne doit pas forcément être vide pour être rechargé. Il restera en bon état si vous rechargez le vélo après chaque utilisation (quelle que soit la distance). Lorsque les batteries sont chargées, le chargement s'arrête automatiquement. Le témoin lumineux présent sur le chargeur est vert.
- En cas d'entreposage de longue durée, vous pouvez laisser le chargeur branché. Si ce n'est pas possible, chargez complètement les batteries et débranchez le chargeur. Chargez les batteries au moins une fois tous les deux mois.
- Veillez à ce que le pack de batteries reste dans les limites de température indiquées ci-dessous afin de prolonger sa durée de vie et d'améliorer ses performances. De plus, le chargement et l'assistance au pédalage ne fonctionnent pas en dehors des limites de température.

État	Minimum [°C]	Maximum [°C]
Pendant la charge	0	45
Pendant l'utilisation	-15	60
Stockage (au moins 80% du degré de chargement)	-10	35



- Chargez toujours le pack de batterie avec le chargeur livré avec le vélo. N'utilisez pas d'autre chargeur. La couleur de la fiche doit être la même couleur que celui du point contact.
- Ne branchez pas le chargeur au secteur quand vous ne l'utilisez pas.
- Débranchez le chargeur de la batterie avant de commencer à pédaler.
- Le chargeur ne doit pas être mouillé.
- N'endommagez pas le chargeur.
- Ne chargez pas le pack de batterie en plein soleil.
- Ne laissez pas tomber le pack de batteries, cela peut l'endommager.



- Tenez compte du fait que votre vélo fournit une moins bonne assistance au pédalage à des températures plus basses (inférieures à 10°C) et que les batteries se déchargent plus rapidement.
- Les écarts de température importants peuvent impliquer une forte variation de l'indication du niveau de remplissage, notamment en cas de températures peu élevées et de niveau de remplissage faible des batteries.

2.2 Chargement du pack de batteries

1. Contrôlez que le cordon d'alimentation est bien branché au chargeur (A).
2. Branchez le chargeur (A) sur le secteur. Le témoin vert (B) s'allume.
3. Branchez la prise (C) sur la borne de recharge (D).
4. Une DEL (E) de la batterie commence à clignoter.
5. Lorsque les cinq DEL (E) sont allumées la batterie est complètement chargée.

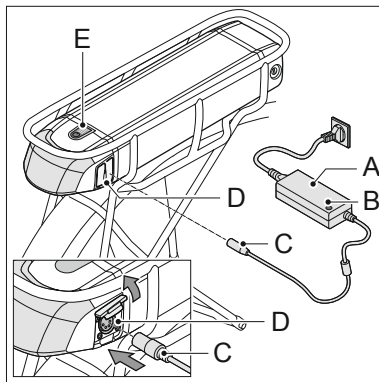

La batterie peut être chargée installée sur le vélo ou démontée de celui-ci. Si la batterie est mise en charge *sur le vélo*, le niveau de charge de celle-ci sera affiché sur l'affichage en pourcentage. Une indication du temps estimé de recharge sera également affichée. Le temps réel de recharge peut varier et sera fonction de la température, du type de chargeur et du type de batterie. Si la batterie est chargée alors qu'elle est *démontée du vélo*, les DEL de la batterie indiqueront le niveau de charge.

Chaque DEL représente 20 % de charge. Reportez-vous également au tableau ci-dessous.

Nombre de DEL allumées sur la batterie	Indication du niveau de charge
4 (5 ^{ème} clignote)	80 à 100 %
3 (4 ^{ème} clignote)	60 à 80 %
2 (3 ^{ème} clignote)	40 à 60 %
1 (2 ^{ème} clignote)	20 à 40 %
Aucune (1 ^{ème} clignote)	0 à 20 % *

Exemple (recharge démonté du vélo) : 1 La DEL de la batterie s'allume en vert et la 2^{ème} DEL clignote : le processus de recharge est entre 20 et 40 %.

* *L'assistance électrique s'arrête lorsque la batterie est à 0 % de charge. La batterie aura toujours suffisamment d'énergie pour alimenter l'affichage et l'éclairage pendant quelques heures (reportez-vous également par. 3.8.6).*

2.3 Placement du pack de batteries

1. Retirez la clé de l'antivol de la station d'accueil (A)
2. Poussez la batterie (B) prudemment sous le porte-bagages le long du guidage jusqu'à ce l'antivol s'engage (C).
3. Vérifiez si le clapet (D) de la prise du chargeur est bien fermé.

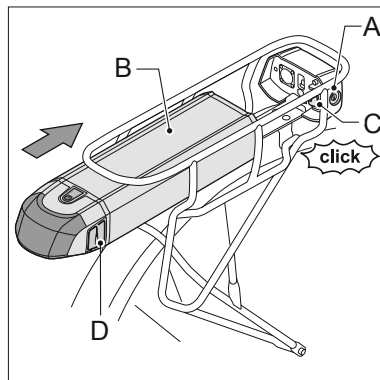

4. Assurez-vous que la batterie (B) est verrouillée en le tirant vers l'arrière.



Une batterie bien installée ne peut plus bouger ou être déposée sans la clé.

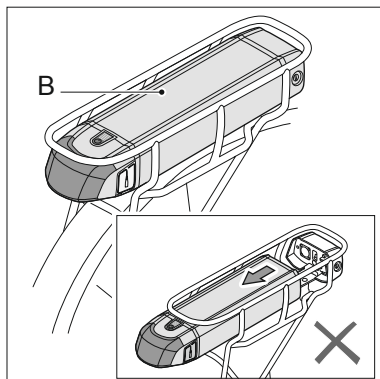

2.4 Retrait du pack de batteries

1. Insérez la clé (A) dans l'antivol (B) (Cette clé correspond à celle de la serrure du vélo).
2. Vérifiez si le clapet (C) de la prise du chargeur est bien fermé.

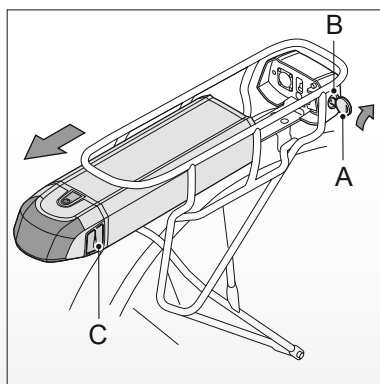

3. Retirez le pack de batteries (A) du porte-bagages avec la poignée (B) située au bas du pack de batteries.



- Retirez toujours le pack-batterie avec les deux mains afin d'éviter que le pack-batterie tombe.
- Retirez le pack-batterie du porte-bagages en cas de transport du vélo par voiture.

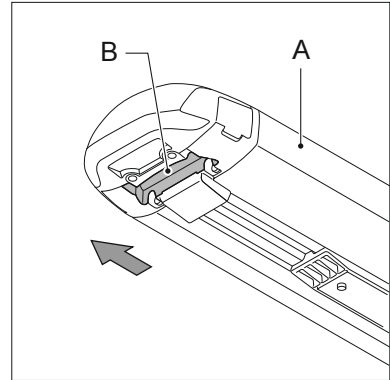

2.5 Sécurité

La batterie est à utiliser seulement sur le(s) vélo(s) où elle a été installée. Un code dans le software veille à ce qu'il ne soit pas utilisable sur un autre vélo (sécurité vol), et il n'y aura donc pas de pédalage assisté sur un autre vélo. Vous aurez toutefois la possibilité d'acheter une deuxième batterie pour votre e-bike. Veuillez contacter votre concessionnaire à cet effet.

2.6 Module connect (en option)

Il est possible que votre e-bike soit équipé d'un module connect. Il est alors connecté à internet, ce qui vous permet de toujours savoir où votre e-bike se trouve et dans quel état il est. Cela peut notamment être utile en cas de vol. Pour profiter pleinement du module connect dans sa totalité, installez une application sur votre smartphone. Vous pourrez trouver cette application dans l'app store/le play store en cherchant « Sparta Connect ». Consultez le site Web de Sparta pour plus d'informations sur ce module.

Associé à l'application, le module connect vous donne notamment accès aux fonctionnalités suivantes :

- Enregistrement de mouvement : notification lorsque l'e-bike roule à plus de 50 km/h ou s'il tombe ou est déplacé.
- Rappel de charge : notification lorsqu'il faut recharger la batterie du module. Pour ce faire, faites glisser la batterie dans le porte-bagages. Voir §2.2.
- Rappel révision directement sur mobile : notification lorsqu'il est temps de

faire une révision.

- Géorepérage : notification lorsque votre e-bike entre ou sort d'une zone que vous aurez définie.
- Suivi et repérage : repérez votre e-bike grâce au GPS. Découvrez (sur l'appli) où se trouve votre e-bike actuellement.
- Historique e-bike : retracez vos itinéraires jusqu'à un an auparavant.

Les vélos peuvent être achetés directement avec le module Connect. Il est impossible de l'installer sur votre e-bike séparément.

2.7 Diagnostic de pannes

Si toutes les DEL de la batterie clignotent, vérifiez tout d'abord que la batterie (A) a été correctement branchée à la borne de contact de la station d'accueil (B).

Si les DEL continuent à clignoter, contactez votre revendeur.

La surface de contact entre la batterie et la station d'accueil doit être propre et sèche afin de garantir que l'E-bike fonctionne correctement. Utilisez un chiffon propre pour la nettoyer le cas échéant. Trop d'humidité ou de saleté peuvent entraîner des problèmes de contact et/ou une défaillance.

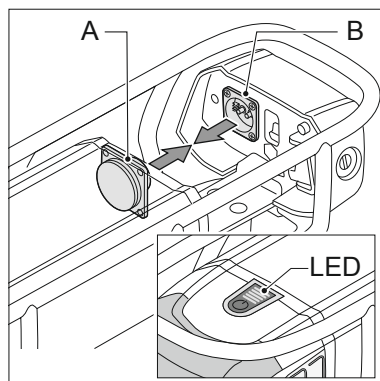

Attention : le point de contact (A) sur la batterie est magnétique pour assurer une connexion optimale entre la batterie et la station d'accueil. Par conséquent, il attire facilement les particules métalliques. Bien vérifier l'absence de saletés, notamment lorsque vous l'avez rechargé hors du vélo.

3 Écran ION

Ce chapitre contient des informations sur l'écran avec le nom ION.
Le chapitre 4 traite de l'écran avec le nom du marque de l'E-bike. Ca sera probablement Batavus, Ghost, Hercules, Koga ou Sparta.

3.1 Détacher et fixer

Pour le démonter, appuyez sur le bouton (A) sur la face arrière et tirez l'affichage (B) vers le haut pour le retirer du support (C) ainsi qu'illustré à la figure ci-contre (flèche gauche).

Fixer : Placez la partie inférieure de l'affichage (B) dans son support (C), ensuite poussez l'affichage vers le bas de sorte que celui-ci se clipse, ainsi qu'illustré à la figure ci-contre (flèche droite).

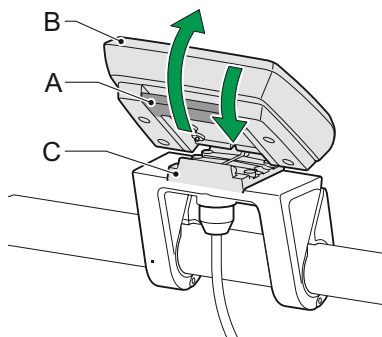

La surface de contact entre l'affichage et son support doit être propre et sèche afin de garantir que l'E-bike fonctionne correctement. Utilisez un chiffon propre pour la nettoyer le cas échéant.

3.2 Réglage

Desserrez légèrement les deux vis (D). Maintenez à la fois l'affichage (B) et le support (C) et tournez-les ensemble. Il n'est pas nécessaire de déposer l'affichage.



Déposez l'affichage pour entreposage ou transport du vélo.

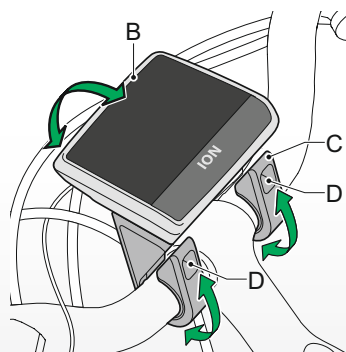

3.3 Liste des boutons et indications

3.3.1 Écran

- A Vitesse
- B Heure (par. 3.8.1)
- C Éclairage (par. 3.8.6)
- D Symbole gel (par. 3.6.1)
- E Charge de la batterie (par. 2.2)
- F Options d'affichage (par. 3.6)
- G Niveau d'assistance (par. 3.5)

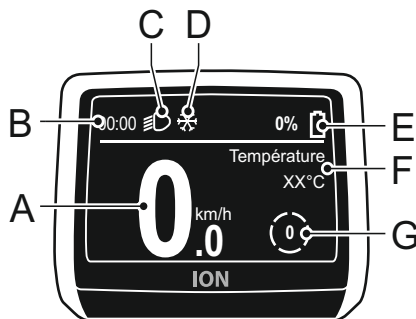

3.3.2 Unité de commande

- H Bouton marche/arrêt
- I Flèche vers la droite*
- J Flèche vers la gauche*
- K Flèche vers le haut*
- L Flèche vers le bas*

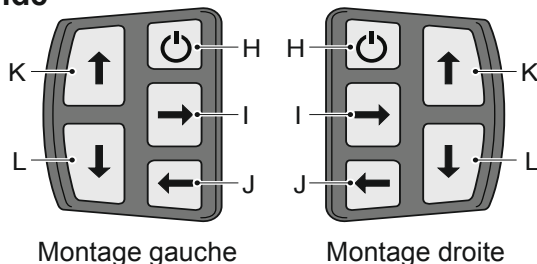



* Position de conduite et options d'affichage.

- Les boutons de l'unité de commande sont allumés lorsque le système est allumé. Cela n'est pas lié à l'éclairage du vélo.
- L'unité de contrôle peut être installée sur la gauche ou sur la droite.

3.4 Mettre en route et arrêter le système

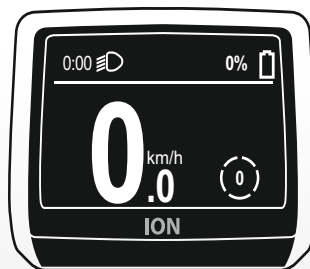

Le système peut être activé en appuyant sur  un bref instant.

L'assistance électrique peut être désactivée en appuyant sur  un bref instant. Si vous appuyez sur  pendant 2 secondes, le système désactivera l'assistance, l'éclairage et l'affichage. Lorsque l'E-bike n'est pas utilisé, le système et l'éclairage sont désactivés automatiquement au bout de cinq minutes.



3.5 Réglage de l'assistance au pédalage



Activez le système en appuyant sur .

Appuyez sur  ou  pour paramétrer l'assistance électrique (G).

Les paramètres sont :

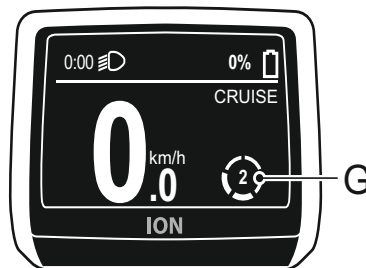
1. ÉCO (économie)
2. CRUISE (Vitesse de croisière)
3. TOUR (tourisme)
4. SPORT
5. POWER (puissance)



Vous pouvez changer de position à l'aide des touches  et .



Si vous changez de position pendant la conduite, l'option sera affichée dans le coin supérieur droit pendant une courte période.

3.6 Options d'affichage

Vous pouvez choisir d'avoir des informations résumées ou complètes à l'affichage. Voir ci-dessus au § 3.8.3.

Si vous sélectionnez *Résumé*, vous ne verrez pas les informations supplémentaires.

Si vous sélectionnez *Complet*, vous verrez différentes options affichées. Toutes les options possibles sont brièvement expliquées ci-dessous. L'heure est toujours affichée.

Si l'affichage de base est activé, vous pouvez naviguer dans les options d'affichage à l'aide des touches  et .

3.6.1 Température

Vous pouvez sélectionner cette option pour afficher la température extérieure. L'option *Température* est la première fonction.



L'affichage indiquera un symbole de gel (D) lorsque la température extérieure est inférieure ou égale à 4 °C. Lorsque ce symbole est affiché, la route peut être glissante. Ajustez votre vitesse en conséquence.

La capacité de la batterie diminuera considérablement lorsque la température ambiante est basse.

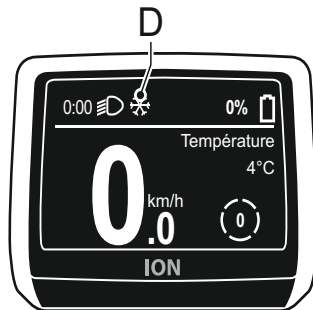

3.6.2 Distance trajet

La *Distance trajet* indique la distance que vous avez parcourue avec l'E-bike pour le trajet actuel.

La distance parcourue est mesurée à partir du moment où vous commencez à pédaler. Pour réinitialiser la distance parcourue, reportez-vous au par. 3.6.8.



3.6.3 Durée du trajet

Le *Durée du trajet* indique la durée d'utilisation de l'E-bike pour le trajet actuel.

Le temps de parcours est mesuré à partir du moment où vous commencez à pédaler. Pour réinitialiser la temps de parcours, reportez-vous au par. 3.6.8.



3.6.4 Vitesse moyenne

La vitesse moyenne pour la distance parcourue est affichée comme *Vitesse moyenne*.

Pour réinitialiser la vitesse moyenne, reportez-vous au par. 3.6.8.



3.6.5 Vitesse maximale

La vitesse maximale atteinte lors du trajet actuel est affichée comme *Vitesse max.*. Pour réinitialiser la vitesse maximale, reportez-vous au par. 3.6.8.



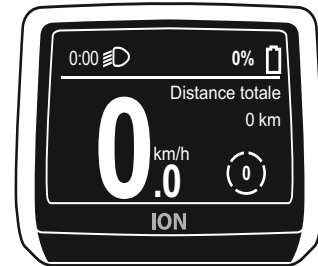

3.6.6 Distance totale

Le nombre total de kilomètres parcourus à vélo est affiché comme *Distance totale*. Celle-ci est mesurée à partir du moment où vous avez utilisé le vélo. Vous ne pouvez pas réinitialiser la *Distance totale*.



3.6.7 Limitée

Le limitée indique le nombre de kilomètres qu'il est possible de parcourir avec l'assistance électrique. Cela est dépendant du paramètre d'assistance. Moins l'assistance est importante, plus la distance sera longue. Pour 0 kilomètre, l'autonomie ne sera pas indiquée car la distance sans assistance est limitée.

Si une autonomie est affichée à l'écran, vous pouvez voir la différence d'autonomie en fonction du mode d'assistance sélectionné par  et .

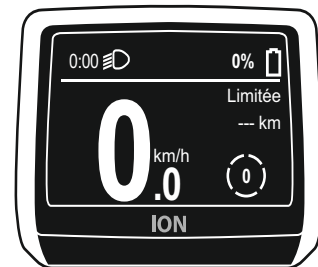

L'autonomie est calculée en fonction de l'utilisation actuelle et de l'historique de celles-ci, combinées à la charge de la batterie. La température joue également un rôle dans ce calcul.

Si la batterie est presque chargée, le message « Autonomie limitée » est affiché. Si la batterie est déchargée, le vélo ne peut plus fournir d'assistance. Chargez l'E-bike aussitôt que possible de sorte de pouvoir utiliser l'assistance. Une batterie complètement déchargée qui n'est pas rechargée peut présenter une décharge excessive. Reportez-vous au par. 2.1.

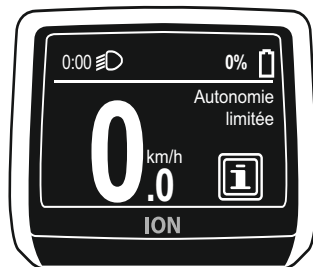

Pour de plus amples informations sur les schémas d'autonomie, reportez-vous au chapitre 5.

3.6.8 Informations trajet

La distance parcourue, la durée du parcours et les vitesses moyennes et maximales sont liées les unes aux autres.

Le compteur journalier (voir par. 3.8.4) gardera en mémoire les informations du trajet actuel. Par exemple, la distance trajet (voir par. 3.6.2) et la durée du trajet (voir par. 3.6.3). Vous pouvez sélectionner une réinitialisation automatique ou manuelle.

Si vous choisissez une *Réinitialisation automatique*, le compteur journalier se réinitialisera automatiquement lorsque le vélo n'est plus utilisé pendant plus de deux heures.

Si vous sélectionnez une *Réinitialisation manuelle*, assurez-vous que la « distance trajet » ou la « durée du trajet » sont affichées. Ensuite, appuyez sur  pendant 3 secondes. Le compteur journalier sera remis à 0.

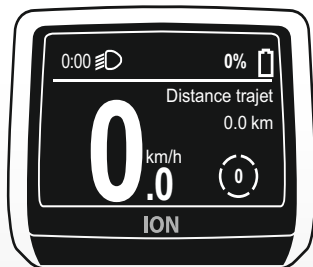



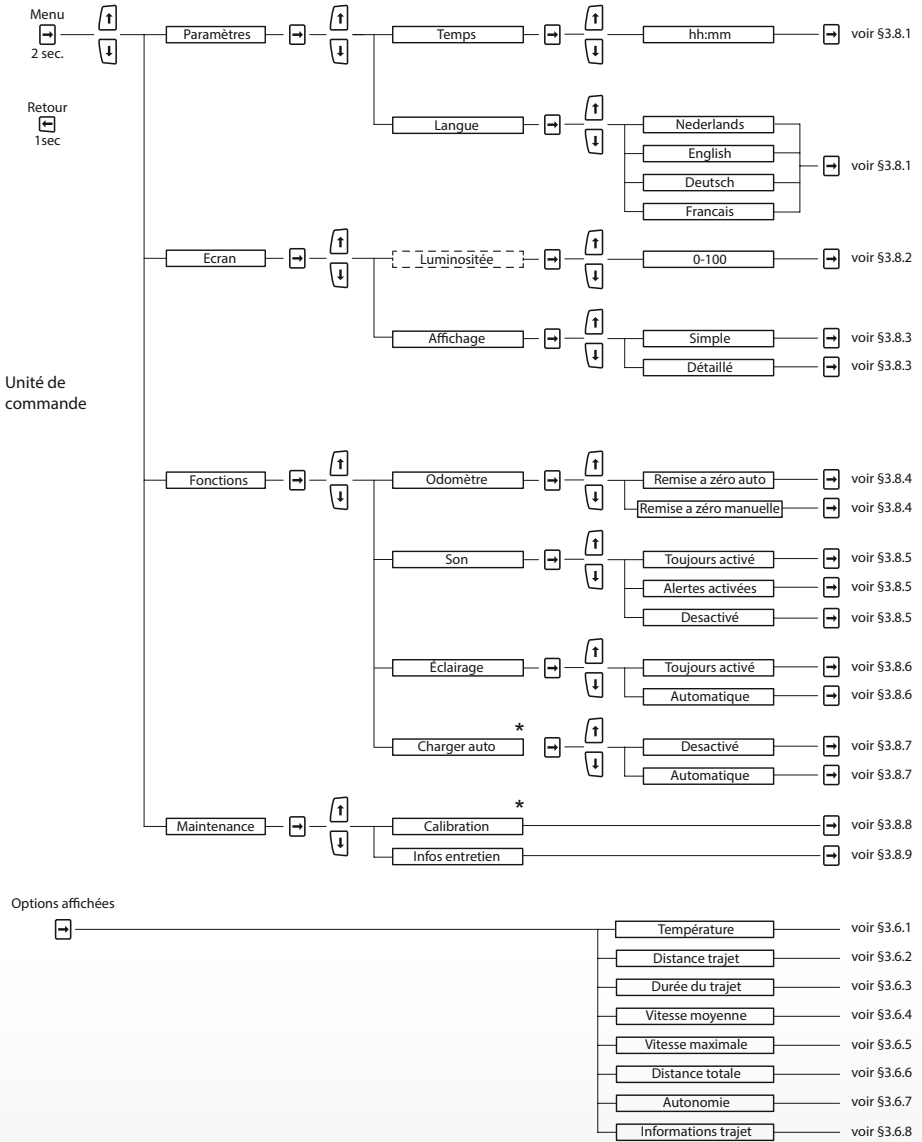

3.7 Menu



*Les fonctions 'charger automatique' et 'calibration' ne sont disponibles que sur les vélos électriques munis d'un moteur sur la roue avant ou arrière.







3.8 Explication du menu

3.8.1 Heure et langue

Vous pouvez ouvrir la vue d'ensemble du menu en appuyant sur  pendant 3 secondes. Vous pouvez naviguer dans le menu à l'aide des touches , ,  et . La structure du menu ainsi que les boutons à utiliser dans le menu de commande sont détaillés au par. 3.7.

Temps



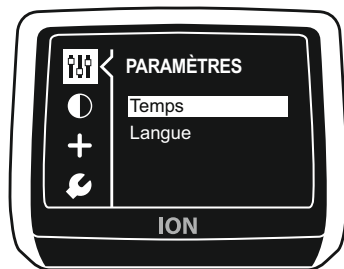

L'heure est toujours affichée.

L'heure peut être réglée en sélectionnant l'option *Temps* dans le menu *Paramètres*. Vous pouvez ouvrir le menu dans lequel l'heure est indiquée en appuyant de nouveau sur . Utilisez les touches , ,  et  pour régler l'heure. Utilisez la touche  pour confirmer l'heure définie. Vous pouvez retourner à l'affichage de base en appuyant sur la touche  plusieurs fois.



Langue

La langue peut être paramétrée en sélectionnant l'option *Langue* dans le menu *Paramètres*.



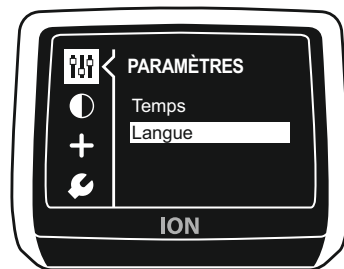







Si vous souhaitez changer la langue, appuyez sur . Utilisez les touches  et  pour passer d'une langue à l'autre. Lorsque vous avez sélectionné la langue désirée, appuyez de nouveau sur . Vous pouvez retourner à l'affichage de base en appuyant sur la touche  plusieurs fois. Vous pouvez choisir entre Dutch (néerlandais), English (anglais), German (allemand) et Français.



3.8.2 Luminosité (en option)

La luminosité de l'affichage se modifiée automatiquement en fonction de la lumière extérieure. Vous pouvez paramétrer cette luminosité. Cependant,

cela ne peut être fait que lorsque l'affichage est déjà en mode « nuit », dans un environnement sombre. La luminosité de l'affichage de jour est définie à une valeur fixe et ne peut être modifiée.

- Appuyez sur la touche  pendant 3 secondes.
- Utilisez les touches  et  pour accéder au menu *Écran*.
- Utilisez la touche  pour aller à droite.
- Utilisez les touches ( et ) pour accéder à la *Lumière*.
- Appuyez une fois sur la touche .
- Sélectionnez l'option à l'aide des touches  et .
- Appuyez de nouveau sur la touche  pour définir l'option voulue.
- Appuyez sur la touche  plusieurs fois pour revenir à l'affichage de base.

3.8.3 Affichage



Vous pouvez choisir entre des informations résumées ou complètes à l'affichage.







Si vous sélectionnez *Résumé*, vous ne verrez pas les informations supplémentaires.

Si vous sélectionnez *Complet*, des informations complémentaires seront affichées. Les options ont déjà été expliquées ci-dessus :

- Température (par. 3.6.1)
- Distance parcourue (par. 3.6.2)
- Temps de parcours (par. 3.6.3)
- Vitesse moyenne (par. 3.6.4)
- Vitesse maximale (par. 3.6.5)
- Distance totale (par. 3.6.6)
- Autonomie (par. 3.6.7)



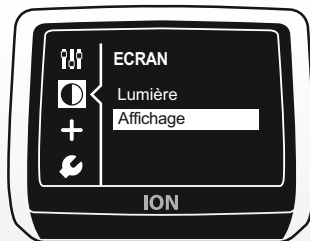

Après l'autonomie, une option indique qu'aucune information supplémentaire n'est affichée à l'écran.

Vous pouvez alterner entre les différentes options à l'aide des touches  et .

- Appuyez sur la touche  pendant 3 sec.
- Utilisez les touches  et  pour accéder au menu *Écran*.
- Utilisez la touche  pour aller à droite.
- Utilisez les touches ( et ) pour



accéder à *Affichage*.

- Appuyez une fois sur la touche .
- Sélectionnez l'option désirée à l'aide des touches  et .
- Appuyez de nouveau sur la touche  pour définir l'option désirée.
- Appuyez sur la touche  plusieurs fois pour revenir à l'affichage de base.





3.8.4 Odomètre



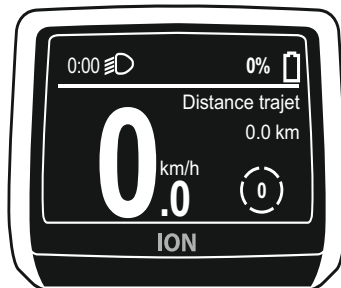

Le compteur journalier gardera en mémoire les informations du trajet actuel. Par exemple, la distance parcourue (voir par. 3.6.2) et la durée du parcours (voir par. 3.6.3). Vous pouvez sélectionner une réinitialisation automatique ou manuelle.

Si vous choisissez une *Réinitialisation automatique*, le compteur journalier se réinitialisera automatiquement lorsque le vélo n'est plus utilisé pendant plus de deux heures.

Si vous sélectionnez une *Réinitialisation manuelle*, assurez-vous que la « *Distance trajet* » ou la « *Durée du trajet* » sont affichées. Ensuite, appuyez sur  pendant 3 secondes. Le compteur journalier sera remis à 0.



- Appuyez sur la touche  pendant 3 secondes.
- Utilisez les touches  et  pour accéder au menu *Fonctions*.
- Utilisez la touche  pour sélectionner le *Odomètre*.

- Appuyez de nouveau sur la touche .
- Sélectionnez l'option désirée à l'aide des touches  et .
- Appuyez de nouveau sur la touche  pour définir l'option désirée.
- Appuyez sur la touche  plusieurs fois pour revenir à l'affichage de base.

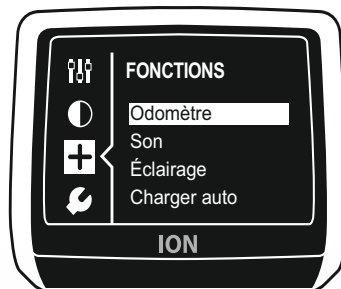











3.8.5 Son

Vous pouvez définir si (et dans quels cas) vous voulez entendre le son à l'aide de la fonction éponyme.

Si vous sélectionnez *Toujours activé*, l'affichage émettra cinq longs bips lorsqu'il y a un message. De plus, vous entendrez un bip court lorsque vous appuyez sur un bouton de l'unité de commande, après étalonnage et après réinitialisation du compteur journalier.

Si vous sélectionnez *Alertes activées*, l'affichage émettra cinq longs bips lorsqu'il y a un message. L'affichage n'émettra aucun son si vous appuyez sur un bouton de l'unité de commande, après étalonnage et après réinitialisation du compteur journalier.

Si vous sélectionnez *Désactivé*, l'affichage n'émettra aucun son.

- Appuyez sur la touche  pendant 3 secondes.
- Utilisez les touches  et  pour accéder au menu *Fonctions*.
- Utilisez la touche  pour aller à droite.
- Utilisez les touches ( et ) pour accéder au *Son*.
- Appuyez de nouveau sur la touche  .
- Sélectionnez l'option désirée à l'aide des touches  et  .
- Appuyez de nouveau sur la touche  pour définir l'option voulue.
- Appuyez sur la touche  plusieurs fois pour revenir à l'affichage de base.

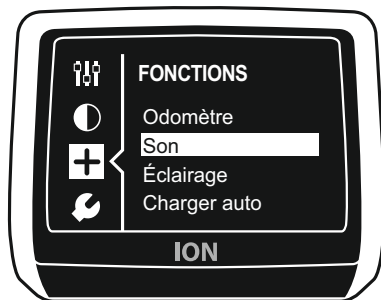

3.8.6 Éclairage

Vous pouvez paramétrer si vous voulez que l'éclairage s'allume ou s'allume automatiquement

Si vous sélectionnez *Toujours on*, l'éclairage du vélo sera toujours allumé.

Si vous sélectionnez *Automatique*, l'éclairage du vélo s'activera et se désactivera automatiquement. Le capteur de luminosité mesure en continu la quantité de lumière et allumera l'éclairage ou pas en fonction de cette information.

L'éclairage (avant et arrière) est alimenté depuis la batterie et ne fonctionnera donc que lorsque la batterie est installée sur l'E-bike. Le moteur fonctionne comme une dynamo lorsque la batterie est complètement déchargée*. L'éclairage arrière est fixé sur la batterie.

Certains modèles de vélo ont un feu arrière qui dessine un V sur le sol



*N'est disponible que sur les vélos électriques munis d'un moteur sur la roue avant ou arrière. Moteur central: p.108.

(seulement visible dans le noir). Cette lumière permet aux véhicules qui approchent par derrière de mieux estimer la distance avec le vélo et donc de créer une zone de sécurité autour du cycliste. Attention à ne jamais regarder directement dans la lentille du feu arrière lorsqu'il est allumé !



Si vous devez remplacer l'éclairage arrière, nous vous recommandons de contacter votre revendeur E-bike agréé.

Il y a deux positions d'éclairage : éclairage de jour et éclairage de nuit. Selon la lumière environnante, le phare alterne automatiquement entre éclairage de jour et de nuit. Dans les deux positions, la bande LED ainsi que la LED au centre de la lampe s'illuminent. En position nuit, la LED au centre de la lampe s'illumine plus intensément.



– Appuyez sur la touche  pendant 3 secondes.

– Utilisez les touches  et  pour accéder au menu *Fonctions*.

– Utilisez la touche  pour aller à droite.

– Utilisez les touches ( et ) pour accéder à *Éclairage*.

– Appuyez de nouveau sur la touche .

– Sélectionnez l'option à l'aide des touches  et .

– Appuyez de nouveau sur la touche  pour définir l'option voulue.

– Appuyez sur la touche  plusieurs fois pour revenir à l'affichage de base.

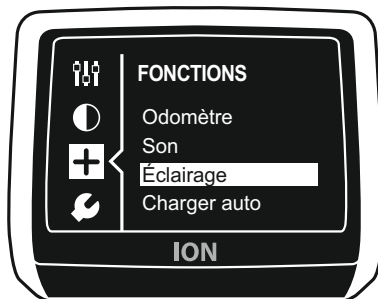

3.8.6.1 Chargement d'un téléphone via la lampe avant

Votre lampe avant est équipée d'un port USB pour*, par exemple, recharger votre téléphone. Un câble est nécessaire pour cela. Cela peut être le même que celui que vous utilisez pour recharger votre téléphone.

Le chargement de votre téléphone fonctionne uniquement lorsque l'éclairage est allumé. L'éclairage est alimenté par la batterie de votre e-bike et est réglé sur Allumé en permanence en série. Cela vous permet de recharger votre téléphone pendant que vous pédalez.

*Facultatif.

Lorsque le vélo est à l'arrêt, l'éclairage s'éteint automatiquement après 5 minutes. Le chargement est également interrompu à ce moment-là.

Vous pouvez également choisir de régler l'éclairage sur Automatique via le menu (voir §3.8.6). En fonction de la lumière environnante, l'éclairage sera alors activé ou désactivé. Lorsque l'éclairage est coupé, le chargement du téléphone ne fonctionne pas.

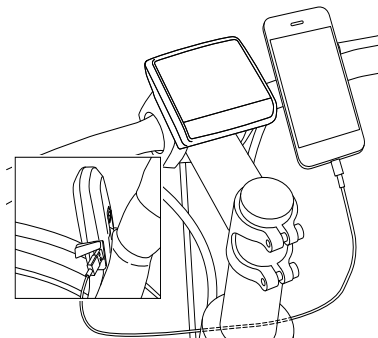

Le niveau de chargement du téléphone dépend du type de téléphone et de l'intensité d'utilisation à ce moment-là. La plupart des téléphones seront rechargés en mode veille (GPS et écran désactivés). À noter que le chargement sera moins rapide qu'avec votre chargeur d'origine. Si vous utilisez le GPS et donc l'écran de votre téléphone, il se peut que votre consommation soit supérieure à la capacité de charge. Votre téléphone se décharge donc, mais moins vite que lorsque vous ne rechargez pas.

3.8.7 Charger auto



La fonction « chargement auto » n'est disponible que sur les vélos électriques munis d'un moteur sur la arrière.

L'E-bike génère automatiquement de l'énergie lorsqu'une pression est appliquée sur les pédales. Ceci garantit que la batterie peut être rechargée lors du pédalage.











Pour utiliser cette fonction, vous devez tout d'abord l'activer dans le menu. Le chargement automatiquement fonctionne jusqu'à 35 km/heure et environ jusqu'à 80% de remplissage, en fonction de la température.

Activation de la recharge automatique

Les paramètres sélectionnés seront actifs immédiatement et le resteront tant qu'ils ne sont pas modifiés dans le menu de l'affichage.

Si la fonction de recharge automatique est activée et qu'aucune pression

n'est appliquée sur les pédales la batterie sera rechargée automatiquement. Vous sentirez une légère résistance du moteur lors de la recharge et le texte « Charger » sera affiché à l'écran.

- Appuyez sur la touche  pendant 3 secondes.
- Utilisez les touches  et  pour accéder au menu *Fonctions*.
- Utilisez la touche  pour aller à droite.
- Utilisez les touches ( et ) pour accéder à *Charger auto*.
- Appuyez de nouveau sur la touche .
- Sélectionnez l'option à l'aide des touches  et .
- Appuyez de nouveau sur la touche  pour définir l'option voulue.
- Appuyez sur la touche  plusieurs fois pour revenir à l'affichage de base.

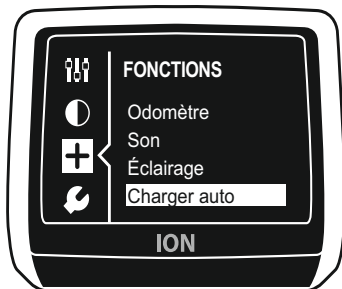





3.8.8 Calibration



La fonction « calibration » n'est visible que sur les vélos électriques munis d'un moteur sur la roue avant ou arrière.

Si l'assistance électrique devient moins efficace avec le temps, l'électronique peut nécessiter un étalonnage.

1. Placez-vous à côté du vélo.
2. N'appliquez aucune pression sur les pédales.
3. Appuyez sur la touche  pendant 3 secondes.
4. Utilisez la touche  pour accéder au menu *Maintenance*.
5. Utilisez la touche  pour sélectionner *Calibration*.
6. Appuyez de nouveau sur la touche .
7. L'étalonnage va maintenant être exécuté.
8. Appuyez sur la touche  plusieurs fois pour revenir à l'affichage de base.

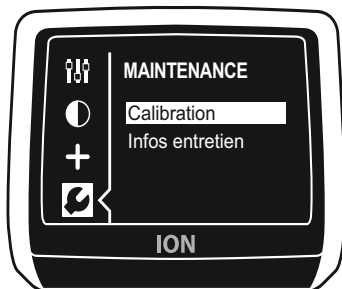

Pour conserver une assistance optimale, nous vous recommandons de réaliser l'étalonnage de l'E-bike une fois par mois.

4 Écran avec le nom du marque de l'E-bike

Ce chapitre explique à propos de l'écran avec le nom du marque de l'E-bike. Ca sera probablement Batavus, Ghost, Hercules, Koga ou Sparta. Chapitre 3 traite de l'écran avec le nom ION.

4.1 Détacher et fixer

Détacher :

Appuyez sur le bouton (A) situé sur la face inférieure puis retirez l'écran (B) de son support (C).

Fixer :

Placez l'écran (B) en oblique sur le support (C) puis fixez-le dans le dispositif de verrouillage (vous entendrez un clic).

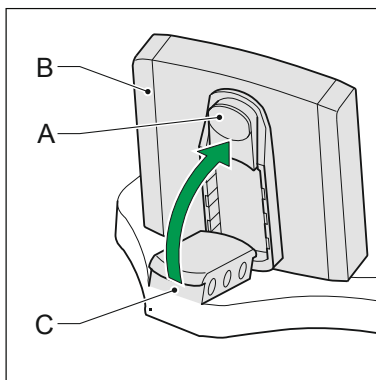

4.2 Réglage

Détachez le levier (A) et tournez le support de console.



Enlevez l'écran pour garer et transporter le vélo.

Pour assurer un fonctionnement correct du E-bike, la surface de contact entre l'écran et le support d'écran doit être propre et sèche. Nettoyez si nécessaire cette surface de contact à l'aide d'un linge sec et propre.

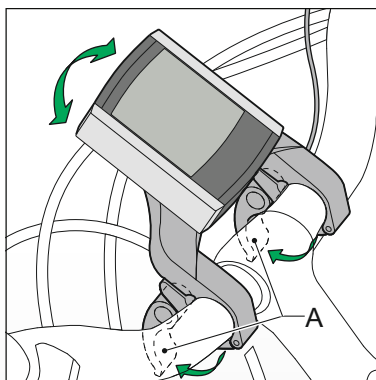

4.3 Liste des boutons et indications

4.3.1 Console

- A Vitesse actuelle
- B Niveau du pédalage assisté
- C Niveau de charge du pack de batterie
- D Eclairage de l'indication
- J Indication variable
- E Indication variable
- F Description de l'indication variable
- G Température/Heure
- H Affichage étape 1/ étape 2
- I Indication vitesse moyenne
- J Symbole de gel

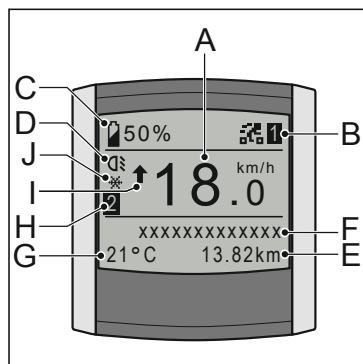

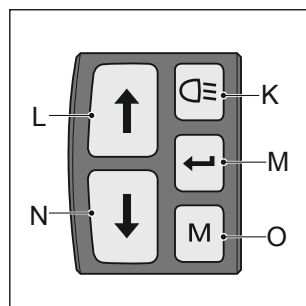

4.3.2 Unité de commande

- K Bouton d'éclairage
- L Bouton 'vers le haut' – application variable
- M Réglage – application variable
- N Bouton 'vers le bas' – application variable
- O Bouton 'mode' – application variable



4.4 Allumage de l'écran

Lorsque l'E-bike n'est pas utilisé, l'assistance au pédalage et l'éclairage s'arrêtent automatiquement après cinq minutes. Quinze minutes plus tard, l'écran se met automatiquement en mode veille et ne présente plus aucun affichage. Pour désactiver le mode veille de l'écran, appuyez sur  ou  ou mettez l'E-bike en mouvement.

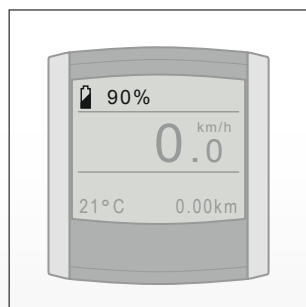

4.5 Réglage de l'assistance au pédalage

Appuyez sur le bouton 'vers le haut' (L) ou le bouton 'vers le bas' (N) pour régler l'assistance (B).

Programme de conduite:

1. ECO
2. CRUISE
3. TOUR
4. SPORT
5. POWER

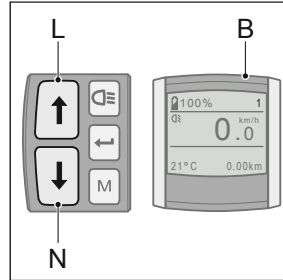

4.6 Menu

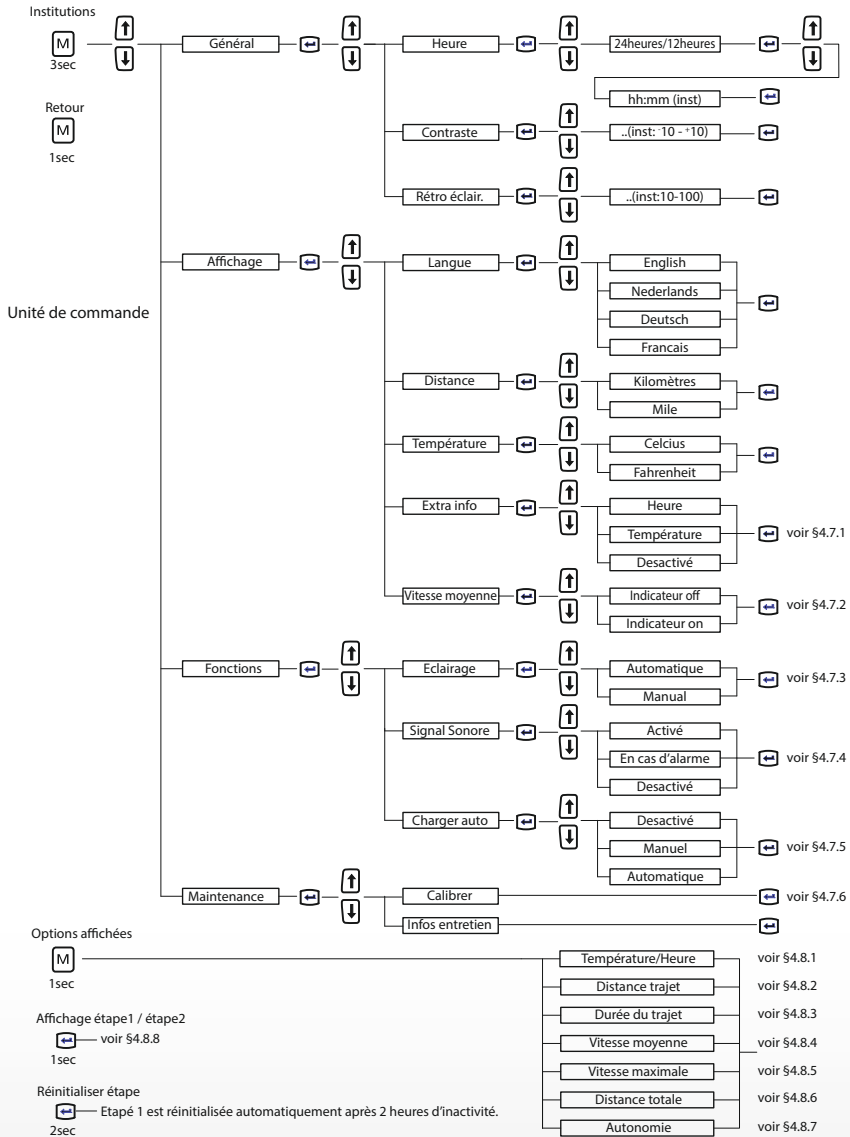

FRANÇAIS
DEUTSCH

4.7 Explication du menu

4.7.1 Infos supplémentaires

Cette option vous permet de déterminer d'afficher la durée ou la température par défaut à gauche sur l'écran.

Si vous choisissez l'heure, elle sera affichée par défaut à gauche en bas de l'écran. La température figure alors parmi les options d'affichage.

Si vous choisissez la température, elle sera affichée par défaut à gauche en bas de l'écran. Le temps figure alors parmi les options d'affichage.

L'affichage indiquera un symbole de gel lorsque la température extérieure est inférieure ou égale à 4 °C. Lorsque ce symbole est affiché, la route peut être glissante. Ajustez votre vitesse en conséquence.

La capacité de la batterie diminuera considérablement lorsque la température ambiante est basse.

Si vous sélectionnez Désactivé, la partie inférieure gauche de l'écran reste vierge. Tant Temps que Température figurent alors sous les options d'affichage.

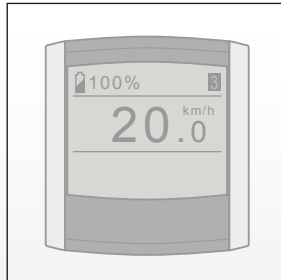
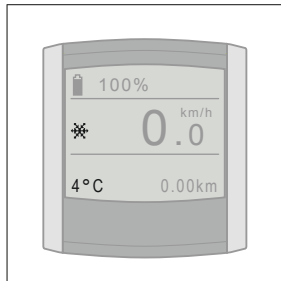
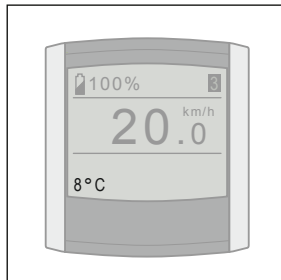
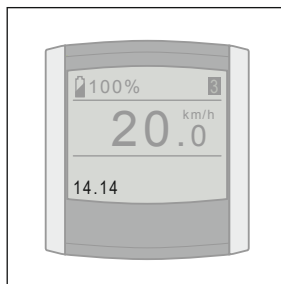

4.7.2 Indicateur de vitesse moyenne

L'indicateur de vitesse moyenne indique, durant le pédalage, si la vitesse actuelle est supérieure ou inférieure à la vitesse moyenne du trajet

La flèche vers le haut signifie que la vitesse actuelle est supérieure à la vitesse moyenne du trajet.



La flèche vers le bas signifie que la vitesse actuelle est inférieure à la vitesse moyenne du trajet.

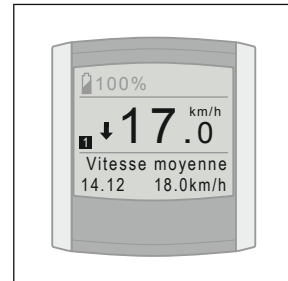

Le petit bloc signifie que la vitesse moyenne est pratiquement équivalente à la vitesse moyenne du trajet.

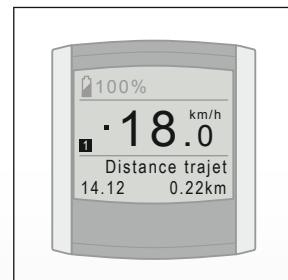

L'option Vitesse Moyenne vous permet d'indiquer si vous souhaitez que l'indicateur s'affiche ou non à l'écran.

4.7.3 Éclairage

Sous Eclairage, vous pouvez déterminer si vous souhaitez allumer l'éclairage automatiquement ou manuellement.

Si vous optez pour Automatique, l'éclairage du vélo s'allume et s'éteint automatiquement. Une sonde lumineuse mesure en permanence la lumière pour allumer et éteindre l'éclairage en fonction de la luminosité.

Si vous optez pour le réglage manuel, l'éclairage s'allume et s'éteint uniquement quand vous actionnez le bouton d'éclairage sur l'unité de commande.

4.7.4 Signaux sonores

Sous Signaux sonores, vous pouvez configurer si et en quel cas vous souhaitez entendre un signal sonore.

L'écran émet cinq signaux sonores prolongés si vous optez pour Activé. Vous entendrez, en outre, un signal sonore bref quand vous actionnez les boutons de l'unité de commande, après le calibrage et après la réinitialisation d'un trajet.

L'écran émet cinq signaux sonores prolongés si vous optez pour Alertes act. Votre écran n'émet alors pas de signal sonore lorsque vous actionnez les boutons de l'unité de commande, après le calibrage et après la réinitialisation d'un trajet.

Si vous choisissez Désactivé, l'écran n'émettra pas de signal sonore lorsque vous actionnez l'unité de commande, et non plus pour les messages, après le calibrage et après la réinitialisation d'un trajet.

4.7.5 Charge automatique

Doté de fonction, l'E-bike génère automatiquement de l'énergie lorsque l'on exerce une force sur les pédales. La batterie peut ainsi être rechargée en pédalant.

Pour utiliser la fonction vous devez d'abord l'ouvrir dans le menu d'affichage. Ensuite vous pouvez l'activer et la désactiver au moyen du bouton réglage .

Le chargement automatiquement fonctionne jusqu'à environ 80% de remplissage et 35 km/heure.

Sélection de la charge automatique

Vous pouvez sélectionner la charge automatique en choisissant successivement dans le menu d'affichage *Fonctions*, *Charger auto* et *Manuel ou Automatique*.

Les paramètres de menu sélectionnés restent valides jusqu'à ce qu'ils soient à nouveau modifiés dans le menu d'affichage.

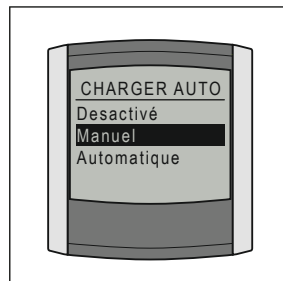

Attention: lors de la sélection de la charge automatique, le bouton réglage  perd sa fonction de commutation entre le trajet 1 et le trajet 2 (voir 4.8.8).

Activation de la charge automatique

Manuel

Si vous avez choisi l'option *Manuel* dans le menu d'affichage, la sélection de la charge automatique de l'E-bike est inactive. Vous pouvez activer la charge automatique en appuyant brièvement sur le bouton réglage  si l'assistance est sélectionnée. Le texte « charger auto on » apparaît temporairement. La fonction reste alors active jusqu'à la mise hors tension de l'E-bike (et l'apparition du logo de la marque).

Pour désactiver la charge automatique pendant le trajet, appuyez à nouveau brièvement sur le bouton réglage . Le texte « charger auto off » apparaît alors temporairement.

Automatique

Si vous avez choisi l'option *Automatique* dans le menu d'affichage, la charge automatique est directement active après la sélection de l'assistance. Pour désactiver la charge automatique pendant le trajet, appuyez brièvement sur le bouton réglage . Le texte « charger auto off » apparaît alors temporairement.

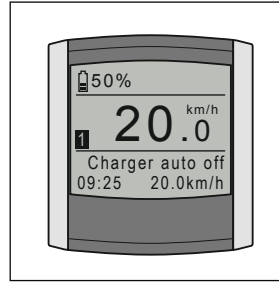
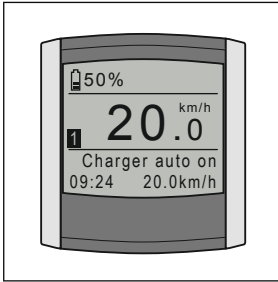

Quand la charge automatique est activée et qu'aucune force n'est exercée sur les pédales, la batterie sera rechargée automatiquement. Pendant la recharge, vous sentirez une légère résistance sur le moteur, le texte « En charge... » apparaîtra, ainsi qu'un signe plus ou deux flèches dans l'icône batterie (selon le type d'écran).

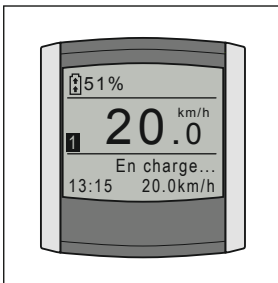

4.7.6 Calibrage

Si, après un certain temps, l'assistance perd de sa puissance, il serait nécessaire de calibrer l'électronique.

1. Mettez-vous sur le vélo.
2. N'exercez pas de force sur les pédales.
3. Eteignez l'éclairage (K).
4. Maintenez le bouton d'éclairage enfoncé pendant au moins 2 secondes jusqu'à ce que l'écran signale que le calibrage s'est effectué.

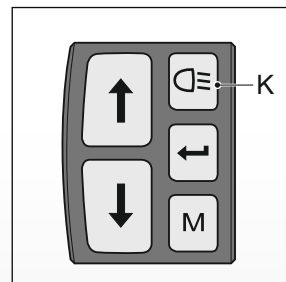

Afin de bénéficier d'une assistance de qualité, nous vous conseillons de calibrer le E-bike une fois par mois.

4.8 Explication des options d'affichage

En appuyant brièvement sur le bouton MODE, vous déterminez ce que vous voulez voir figurer dans la partie inférieure droite de l'écran. Toutes les options d'affichage possibles sont brièvement expliquées ci-dessous.

4.8.1 Température/Heure

Les réglages du menu vous permettent de sélectionner si vous voulez voir le Temps, la Température ou aucun des deux s'afficher systématiquement dans la partie inférieure gauche de l'écran (voir § 4.7.1). La/les option(s) non sélectionnée(s) vien(en)t alors automatiquement sous les options d'affichage.

4.8.2 Distance trajet

La durée de l'étape est mesurée à partir du moment où vous commencez à pédaler. Pour réinitialiser la durée de l'étape, veuillez consulter § 4.8.8.

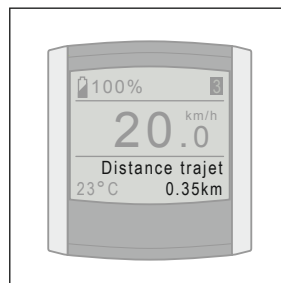

4.8.3 Durée de l'étape

Vitesse moyenne mesurée pour la distance parcourue. Pour réinitialiser la vitesse moyenne de l'étape, veuillez consulter § 4.8.8.

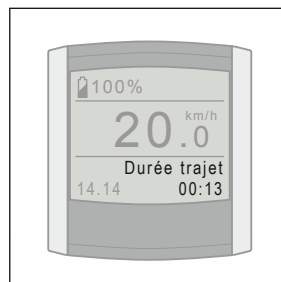

4.8.4 Vitesse moyenne

Vitesse moyenne mesurée pour la distance parcourue.
Pour réinitialiser la vitesse moyenne de l'étape, veuillez consulter § 4.8.8.



4.8.5 Vitesse maximale

Vitesse maximale mesurée sur la distance parcourue. Pour réinitialiser la vitesse maximale, veuillez consulter § 4.8.8.



4.8.6 Distance totale

La distance totale mesurée à partir du moment où vous commencez à pédaler. Il n'est pas possible de réinitialiser la distance totale.

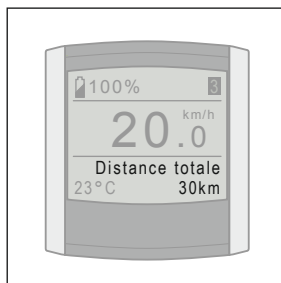

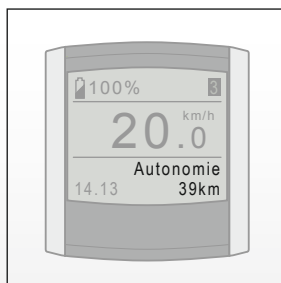

4.8.7 Autonomie

L'autonomie indique combien de kilomètres peuvent encore être parcourus à l'aide du pédalage assisté. L'autonomie est calculé sur la base de la consommation actuelle et précédente avec le degré de chargement de la batterie.



4.8.8 Etape 1 et étape 2

Sont reliées et sont entretenues deux fois, en étape 1 et en étape 2.

Vous pouvez choisir entre l'affichage d'étape 1 et d'étape 2 en actionnant brièvement le bouton réglage . Etape 1 est réinitialisée automatiquement quand le vélo n'est plus utilisé pendant deux heures. Vous pouvez réinitialiser étape 1 manuellement en maintenant le bouton réglage  enfoncé pendant un moment. L'étape 2 est réinitialisée manuellement seulement en maintenant le bouton réglage  enfoncé pendant un moment.

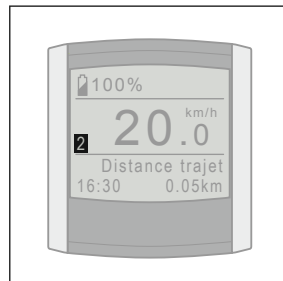

5 Tableau indicatif du rayon d'action

L'autonomie indique les kilomètres que vous pouvez parcourir avec une batterie complètement chargée. L'autonomie indique les kilomètres que vous pouvez parcourir avec une batterie complètement chargée. Les autonomies les plus actuelles sont mentionnées sur le site Web de la marque du vélo.

Programma d'assistance (optimal/plus) renseignez vous chez votre magasin pour plus de renseignements;

- Capacité (Ah) et potentiel (V) de la batterie;
- Niveau d'assistance;
- Programma d'assistance renseignez vous chez votre magasin pour plus de renseignements;
- Température ambiante;
- Force du vent;
- Degré de gonflage des pneus (minimum 4 bars);
- Vitesse de conduite ;
- Poids du cycliste et du chargement;
- Tenue de route;
- Etat de la route;
- Poids de l'équipement de transport éventuel (sacoques, par exemple);
- Le changement de vitesse

Le rayon d'action diminue sensiblement au fur et à mesure que le pack de batterie s'use. Veuillez également vous reporter au point 3.6.7.

6 Accélérateur

6.1 Accélérateur

L'accélérateur (B) peut être utilisé aussitôt que l'assistance a été activée. Vous pouvez accélérer en tournant ce dernier vers vous. Lors de la première utilisation, tournez-le avec attention de sorte de vous habituer à la puissance générée.

- A Unité de commande
- B Accélérateur

L'unité de contrôle et l'accélérateur peuvent être installés sur la gauche ou sur la droite. Ils fonctionneront de la même manière des deux côtés.

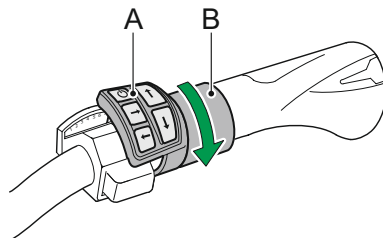



6.2 Fonction boost

La fonction boost peut être utilisée aussitôt que l'E-bike a été activé.* En tournant l'accélérateur vers l'avant dans les positions 1, 2, 3, 4 ou 5 vous aurez plus de puissance. Cela se fera ressentir comme une « poussée dans le dos ». Lors de la première utilisation, essayez la fonction boost avec attention de sorte de vous habituer à la puissance générée par cette dernière.

La fonction boost est liée au niveau d'assistance. L'effet de l'accélérateur sera fortement ressenti en position ÉCO et beaucoup moins en position PUISSANCE.

Utiliser la fonction boost à faible vitesse consomme beaucoup d'énergie. Cela aura une influence sur l'autonomie de l'E-bike.

* Lorsque vous commencez à conduire, l'assistance est à 0 et la fonction boost ne sera pas active. Pour utiliser la fonction boost, celle-ci doit tout d'abord être activée en appuyant sur  ou , de sorte qu'elle soit réglée sur 1, 2, 3, 4 ou 5.

Une aide supplémentaire lorsque vous démarrez

Vous pouvez utiliser la fonction boost pour démarrer. L'assistance au parking fournit une assistance, sans pédaler, jusqu'à la vitesse de 3 km/heure. Au-delà, vous devez pédaler par vous-même.

Assistance supplémentaire lors de la conduite

La fonction boost peut fournir une impulsion supplémentaire lors de la conduite. Cela est pratique pour doubler quelqu'un ou en montée.

6.3 Assistance au parking*

L'accélérateur vous assiste jusqu'à environ 3 km/h lorsque vous marchez à côté du vélo. Cela est utile lorsque vous prenez l'E-bike depuis votre hangar ou sous-sol pour ne pas avoir à le pousser par vous-même.



Écran avec le nom du marque de l'E-bike

L'assistance au rangement est activée lorsque l'assistance de l'e-bike est en position P. On arrive en position P comme pour changer le niveau d'assistance (flèche vers le haut et vers le bas). Avant la position 1, il y a la position 0 (éteint) et avant la position 0, il y a la position P.

Écran ION

L'assistance au parking peut être utilisée aussitôt que l'E-bike a été activé.** En tournant l'accélérateur vers vous dans les positions 1, 2, 3, 4 ou 5 vous aurez plus de puissance et pourrez utiliser l'assistance au parking. La vitesse et la puissance de l'accélération dépendront de la vitesse sélectionnée. Une vitesse élevée fournira moins de puissance et une plus grande vitesse. La vitesse sera toujours inférieure à la limitation de vitesse réglementaire.

* L'assistance au parking n'est pas une option standard sur tous les e-bikes.

** Lorsque vous commencez à conduire, l'assistance est à 0 et la assistance au parking ne sera pas active. Pour utiliser la assistance au parking, celle-ci doit tout d'abord être activée en appuyant sur  ou , de sorte qu'elle soit réglée sur 1, 2, 3, 4 ou 5.

7 Données techniques

7.1 Poids et performances

	300 Wh série	400 Wh série	500 Wh série	600 Wh série
Capacitance (Ah)	8.8	11.6	14.5	17
Poids du pack de batterie (kg)	3	3	3.5	3.5
Puissance maximale (W)	250	250	250	250
Durée de charge 80% (hrs)	3.5	5	6	6.5
Durée de charge 100% (hrs)	4.5	6	7.5	8.5
Tension (V)	36V	36V	36V	36V
Energie (Wh)	317	418	522	612

7.2 Limites de températures des batteries

État	Minimal (°C)	Maximum (°C)
Pendant la charge	0	45
Pendant l'utilisation	-15	60

7.3 Données du chargeur

Tension d'entrée	100-240 VCA (50-60Hz)
Puissance d'entrée	Max. 150 Watt
Courant d'entrée	Max. 1,5 A



8 Diagnostic de pannes

8.1 Indications à l'écran

Consultez votre revendeur si le message ne figure pas dans le manuel.



Si le vélo est équipé d'un système de plusieurs vitesses, changez de vitesse à temps pour augmenter l'autonomie.

Message	Diagnostic	Solution
E01	Le pack de batterie est vide	Chargez le pack de batterie.
E03	Le pack de batterie est défaut	Consultez votre revendeur.
E05	Connexion mauvaise au moteur	Remettez en route l'assistance de conduite et contrôlez si la batterie se trouve dans la station de dockage.
E06	Court-circuit de l'éclairage	Consultez votre revendeur.
E07	Le moteur est en dehors des limites de température	Le moteur subit une surcharge. Laissez le refroidir pour pouvoir continuer à conduire.
E14	L'écran de commande n'est pas reconnu	L'écran de commande nécessite un nouveau réglage. Prenez rendez-vous chez le revendeur (§8.3).

Message	Diagnostic	Solution
E16	Résultat constant du capteur de puissance	Effectuez un calibrage en appuyant sur le bouton d'allumage pendant 5 secondes.
E19	Le pack de batterie est en dehors des limites de température	Patientez jusqu'à ce que le pack de batterie se trouve dans les limites de température. La charge se poursuit automatiquement.
E20	Interval de service nécécsisté	Contactez votre revendeur pour entretien.
E23	Le numéro de série du moteur inconnu	La batterie n'est pas enregistrée sur ce vélo. Se ceci est le cas, prenez contact avec votre revendeur.
E30	Pas de communication avec le capteur de couple	Remettez en route l'assistance de conduite et contrôlez si la batterie se trouve dans la station de dockage.
E32	L'électronique de la batterie est trop chaude	Laissez refroidir la batterie et remettez en route la batterie.
E34	L'écran ne soutient pas les accessoires	Consultez votre revendeur.
E35	Pas de communication avec le levier de gaz	Consultez votre revendeur..
E39	Mauvais chargeur raccordé	Raccordez le bon chargeur.
E45	Température maximale de la commande du moteur atteinte	Laissez refroidir la commande du moteur et rebranchez le support.
E55	Numéro de série du moteur inconnu ou référence du moteur erronée	Veillez prendre contact avec votre revendeur.

Message	Diagnostic	Solution
E56 'Contrôle capteur de vitesse'	Problème avec le capteur de vitesse	Veillez contrôler le capteur de vitesse et l'aimant sur la roue arrière. Veillez également vous reporter au point 7.4. Problème non résolu? Rendez-vous chez votre revendeur.
E58	Problème de mesure de la vitesse	Veillez vérifier si le capteur de vitesse est bien raccordé.
E59	Capteur de changement de rapport hors d'usage.	Veillez prendre contact avec votre revendeur.

8.2 Infos entretien

Un message de Recommandation d'entretien peut s'afficher après une distance spécifique. Ce message sera affiché au démarrage du système et brièvement lors de l'utilisation du vélo. Votre revendeur peut définir la distance après laquelle ce message doit apparaître. Vous pouvez consulter la distance qu'il vous reste à parcourir avant le prochain entretien dans le menu *Entretien*. Lorsque ce message s'affiche, nous vous recommandons de contacter votre revendeur.

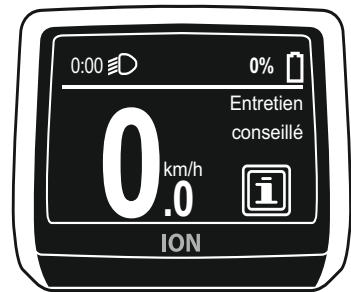

8.3 Utilisation d'autres écrans



L'affichage sert de dispositif d'immobilisation, par conséquent, vous ne pouvez pas installer ou utiliser n'importe quel affichage sur votre E-bike.

Un code unique, enregistré sur votre affichage, correspond à l'E-bike lié. Si vous voulez activer l'assistance ou l'éclairage, le système contrôle que l'affichage et l'E-bike forment une paire. Si tel n'est pas le cas, un message d'erreur E14 s'affiche et l'assistance comme l'éclairage ne peuvent être activés. Si vous avez deux E-bike avec le même type d'affichage, vous pouvez enregistrer les deux affichages sur les deux E-bike. Votre revendeur agréé E-bike peut réaliser cette opération pour vous. Les deux affichages fonctionneront alors sur les deux vélos.

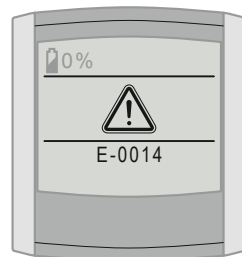

8.4 Capteur de vitesse



Le capteur de vitesse n'est disponible que sur les vélos électriques munis d'un moteur central.

Le système de votre E-bike a besoin d'informations pour fonctionner correctement. Les informations sur la vitesse sont obtenues par le capteur de la roue arrière (derrière le carter à chaîne) et un aimant dans la roue. L'aimant peut parfois se détacher, par exemple lorsque vous nettoyez l'E-bike ou que vous chargez ou déchargez l'E-bike sur un porte-vélo. Si l'aimant se détache, il n'est plus possible de mesurer la vitesse. Votre écran indique alors 'Controle capteur de vitesse'. Dans ce cas, vous pouvez toujours pédaler en toute sécurité jusqu'à chez vous, ou emporter votre E-bike chez le revendeur, mais avec une vitesse et une assistance limitées. Vous pouvez résoudre le problème en replaçant l'aimant à la bonne position, voir la figure ci-dessous. L'indication 'Controle capteur de vitesse' cesse alors automatiquement de s'afficher. Si vous avez remis l'aimant à la bonne position mais que l'indication 'Controle capteur de vitesse' continue de s'afficher, veuillez contacter votre revendeur.

8.5 Capteur de changement de rapport

Le capteur de changement de rapport* est installé sur les e-bikes à moteur central.

Le capteur de changement de rapport (A) assure un changement de rapport plus fluide pour plus de confort et une baisse de l'usure de pièces telles que la chaîne.

L'information sur le changement de rapport est obtenue par le capteur installé sur le câble de vitesse. Sur la plupart des modèles, le capteur est placé sur la fourche arrière près de la roue arrière. Voir l'image ci-jointe. Toutefois, cela peut dépendre du modèle. Sur le capteur est écrit « ION Smart Shift Sensor ».

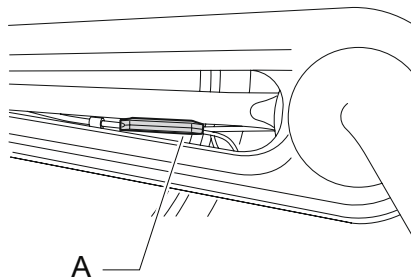

En cas d'erreur du capteur de changement de rapport, le message « E59 Capteur de changement de rapport hors d'usage » apparaît à l'écran. Ce message est affiché une fois jusqu'à ce que le système ait été arrêté puis redémarré. Lorsque ce message d'erreur apparaît, vous pouvez encore pédaler avec l'assistance. Le changement de rapport ne sera plus aussi fluide.

* *Facultatif.*

9 Clauses de garantie et exigences légales

Conditions de garantie

Les conditions de garantie suivantes complètent vos droits légaux en vigueur.

Quand la garantie est-elle valable?

Le fournisseur de votre pack de batterie accorde une garantie pour les éventuels défauts dans le matériel et la fabrication si les conditions suivantes sont remplies :

- * Vous ne pouvez prétendre à la garantie que si vous pouvez produire le certificat de garantie ou le bon d'achat ; la garantie prend effet le jour de l'achat
- * La garantie est annulée en cas d'un déchargement en profondeur.

Durée de garantie E-bike

Les composants électriques de votre e-bike (écran, système d'entraînement et batterie) bénéficient d'une garantie de 2 ans). Pour la durée de la garantie des autres composants, nous renvoyons aux conditions de la garantie mentionnées dans les instructions du fabricant.

Extension de garantie



Vous pouvez acquérir une extension de garantie pour 3 ans dans les 2 ans suivant l'achat de votre nouvel e-bike. Veuillez

contacter votre concessionnaire à propos des conditions.



Ne pas nettoyer le vélo au jet à haute pression. Un jet d'eau trop puissant risque d'endommager l'électronique des composants

électriques. La garantie n'est alors plus valable.

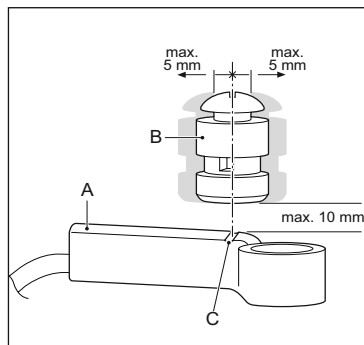

Exigences légales

Selon la législation européenne, le véhicule décrit est un vélo car un vélo répond aux critères suivants :

- * L'assistance n'est active que si l'utilisateur pédale.
- * L'assistance est active jusqu'à 25 km/h maximum.
- * La puissance développée est de 250 W maximum.

 Le vélo est un EPAC (Electrically Power Assisted Cycle) conforme à la norme EN15194.

Conformité

Le fabricant de votre e-bike déclare que ce produit est conforme aux exigences et autres conditions pertinentes des directives 2004/108/EC et 2006/42/EC. La déclaration de conformité est complémentaire dans de votre nouvel e-bike.

Environnement



Selon la loi sur la protection de l'environnement concernant la reprise et le traitement de batteries et accus du ministère public, nous conseillons de rapporter le pack de batterie de ce vélo chez le concessionnaire en cas d'un défaut. Ce dernier est obligé de reprendre le pack de batterie et se chargera du traitement ultérieur par le fabricant.

Entretien périodique



Votre vélo électrique doit être entretenu régulièrement. Votre concessionnaire peut vous renseigner et vous donnera des conseils pour un usage optimal de votre vélo. Il peut aussi réaliser les mises à jour logicielles et vous expliquer le formulaire de diagnostic où vous pourrez retracer le fonctionnement exact de votre vélo.

Bedienungsanleitung

Inhalt

1	Übersicht der Teile	149
1.1	Display und Bedieneinheit	149
1.2	Batteriepaket und Ladegerät	150
2	Batteriepaket	151
2.1	Ladeanweisungen	151
2.2	Batteriepaket laden	153
2.3	Batteriepaket einsetzen	156
2.4	Batteriepaket entnehmen	155
2.5	Sicherung	155
2.6	Anschlussmodul	155
2.7	Diagnosemeldung	156
3	Display ION	157
3.1	Entfernen und befestigen	157
3.2	Einstellen	157
3.3	Übersicht Tasten und Anzeigen	158
3.3.1	Display	158
3.3.2	Bedieneinheit	158
3.4	Display einschalten	158
3.5	Trittverstärkung einstellen	159
3.6	Displayoptionen	159
3.6.1	Temperatur	159
3.6.2	Tagesstrecke	160
3.6.3	Fahrzeit	160
3.6.4	Mittl. Geschwindigkeit	160
3.6.5	Höchstgeschwindigkeit	161
3.6.6	Gesamtstrecke	161
3.6.7	Reichweite	161
3.6.8	Trip Angaben	162
3.7	Menüübersicht	163
3.8	Erläuterung Menüübersicht	164
3.8.1	Zeit und Sprache	164
3.8.2	Helligkeit	165
3.8.3	Wiedergabe	165
3.8.4	Trip zähler	166
3.8.5	Ton	167
3.8.6	Licht	167
3.8.6.1	Telefon über das Vorderlicht aufladen	168
3.8.7	Automatisch laden	169
3.8.8	Kalibrieren	170

4	Display mit Herstellerverzeichnis	171
4.1	Lösen und befestigen.....	171
4.2	Einstellen.....	171
4.3	Übersicht Tasten und Anzeigen	172
4.3.1	Display.....	172
4.3.2	Bedieneinheit.....	172
4.4	Display einschalten	172
4.5	Trittverstärkung einstellen.....	173
4.6	Menüübersicht	174
4.7	Erläuterung Menüübersicht.....	175
4.7.1	Zusätzliche Informationen.....	175
4.7.2	Indikator mittlere Geschwindigkeit	176
4.7.3	Beleuchtung (Licht)	177
4.7.4	Pieptöne (Summer)	177
4.7.5	Automatische Aufladung	177
4.7.6	Kalibrieren	179
4.8	Erläuterung Anzeigooptionen	180
4.8.1	Zeit/Temperatur.....	180
4.8.2	Tagesstrecke	180
4.8.3	Fahrtzeit	180
4.8.4	Mittl. Geschwindigkeit	181
4.8.5	Höchstgeschwindigkeit.....	181
4.8.6	Gesamtstrecke	181
4.8.7	Reichweite	181
4.8.8	Fahrt 1 und Fahrt 2.....	182
5	Aktionsradius Hinweistabelle	183
6	Gashebel	184
6.1	Gashebel.....	184
6.2	Boostfunktion	184
6.3	Parkhilfe	185
7	Technische Daten.....	186
7.1	Gewicht und Leistung	186
7.2	Temperaturgrenzen Batteriezellen.....	186
7.3	Daten Ladegerät	186
8	Diagnosemeldungen	187
8.1	Anzeige auf dem Display	187
8.2	Wartung.....	189
8.3	Verwendung anderer Displays.....	190
8.4	Geschwindigkeitssensor	190
8.5	Schaltensor	191
9	Garantiebedingungen und gesetzliche Anforderungen	192

1 Übersicht der Teile

1.1 Display und Bedieneinheit

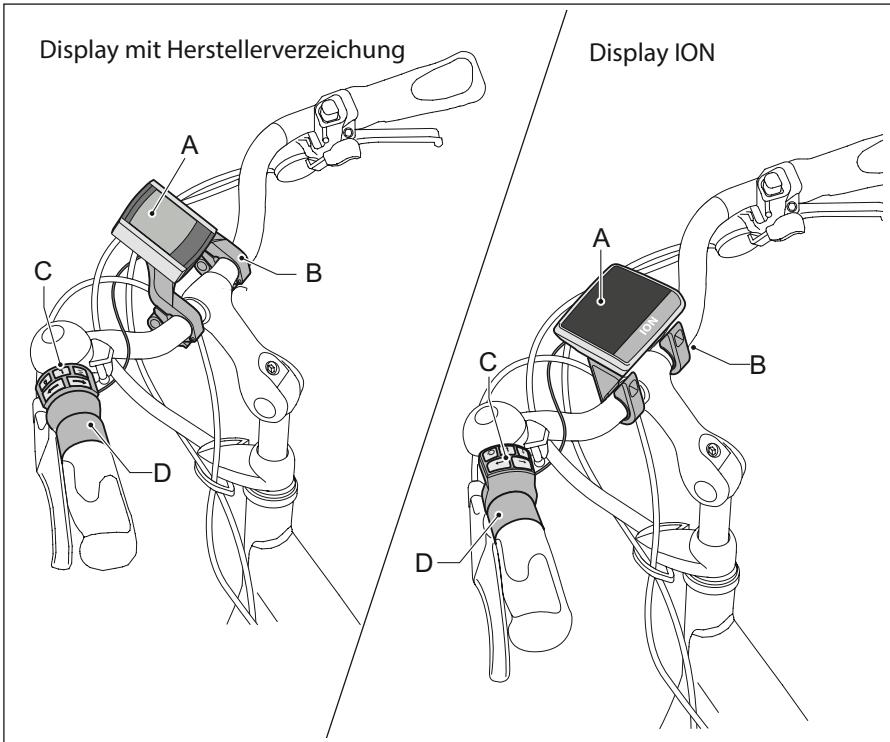

- A Display
- B Displayhalter
- C Bedieneinheit
- D Gashebel

1.2 Batteriepaket und Ladegerät

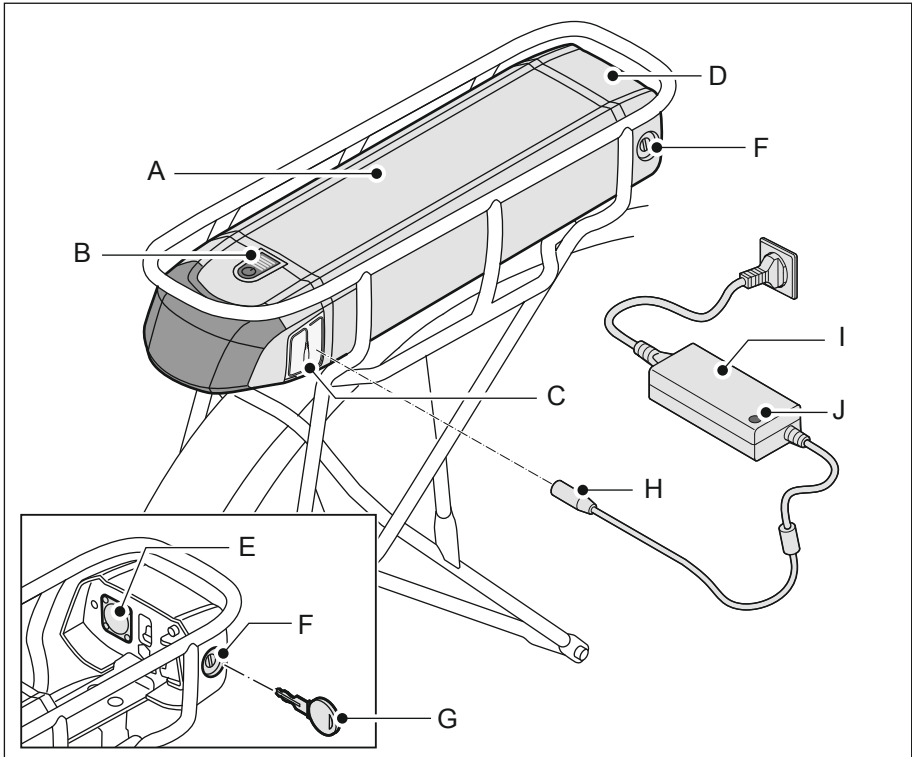

- | | | | |
|---|------------------------------|---|-----------------|
| A | Akkupaket | F | Schloss |
| B | Wiedergabe Ladezustand | G | Schlüssel |
| C | Ladeanschluss | H | Stecker |
| D | Docking Station | I | Akkuladegerät |
| E | Kontaktpunkt Docking Station | J | Anzeigelämpchen |

2 Batteriepaket

2.1 Ladeanweisungen

Lesen Sie sich vor der Nutzung des E-Bikes die unten stehenden Anweisungen und Warnhinweise gut durch. Der Hersteller ist für Unfälle oder Störungen, die durch unsachgemäße Verwendung (von Teilen) des E-Bikes verursacht wurden, nicht haftbar:

- Laden Sie für die erste Fahrradbenutzung die Batterie vollständig auf.
- Jede Batterie entleert sich im Lauf der Zeit. Dieser Prozess wird "Selbstentladung" genannt. Eine leere Batterie, die nicht aufgeladen wird, kann sich durch Selbstentladung innerhalb von zwei Monaten tief entladen und dadurch kaputt gehen. Im Fall von Tiefentladung erlischt die Garantie.
- Das Batteriepaket muss vor dem Laden nicht vollständig entleert sein. Die Batterie bleibt in gutem Zustand, wenn Sie das Fahrrad nach jeder Verwendung (unabhängig von der gefahrenen Kilometerzahl) wieder aufladen. Wenn die Batterie vollständig aufgeladen ist, stoppt der Aufladevorgang automatisch. Die Anzeigelampe am Ladegerät leuchtet jetzt grün.
- Bei längerer Nichtbenutzung können Sie das Ladegerät angeschlossen lassen. Wenn das nicht möglich ist, laden Sie das Batteriepaket vollständig auf und entfernen Sie das Ladegerät von der Batterie. Laden Sie das Batteriepaket mindestens ein Mal alle zwei Monate vollständig auf.
- Sorgen Sie dafür, dass die Temperatur des Batteriepakets innerhalb der nachstehend aufgeführten Temperaturgrenzen bleibt. Dies verlängert die Lebensdauer und erhöht die Leistung des Batteriepakets. Zudem funktioniert außerhalb dieser Temperaturgrenzen das Laden oder die Trittsverstärkung nicht.

Status	Mindesten (°C)	Höchstens (°C)
Während des Aufladens	0	45
Während der Verwendung	-15	60
Lagerung (Ladezustand mindestens 80 %)	-10	35



- Das Akkupaket immer mit dem mitgelieferten Akkuladegerät aufladen. Kein anderes Akkuladegerät verwenden. Die Farbe des Steckers muss mit der Farbe des Kontaktpunktes übereinstimmen.
- Das Akkuladegerät nicht an die Netzspannung anschließen, wenn es nicht benutzt wird.
- Vor dem Radfahren das Ladegerät vom Akku trennen.
- Das Ladegerät darf nicht nass werden.
- Das Ladegerät nicht beschädigen.
- Das Fahrrad nicht in der prallen Sonne aufladen.
- Lassen Sie das Batteriepaket nicht fallen, dies kann Schäden am Batteriepaket verursachen.



- Beachten Sie, dass Ihr Fahrrad bei niedrigeren Temperaturen (unter 10°C) weniger Trittverstärkung liefert und dass sich das Batteriepaket schneller entleert.
- Große Temperaturübergänge können für eine stark wechselnde Füllgradanzeige sorgen und, besonders bei niedrigen Temperaturen, einen niedrigen Füllgrad des Batteriepakets.

2.2 Batteriepaket laden

1. Überprüfen Sie, ob das Netzkabel richtig an das Ladegerät angeschlossen ist (A).
2. Schließen Sie das Ladegerät (A) an die Netzspannung an. Die grüne Kontrolllampe (B) leuchtet auf.
3. Verbinden Sie den Stecker (C) mit dem Ladegerät an der Ladestation (D).
4. Ein LED-Licht (E) am Akku beginnt zu blinken.
5. Wenn alle 5 LED-Lichter (E) leuchten, ist der Akku vollständig aufgeladen.

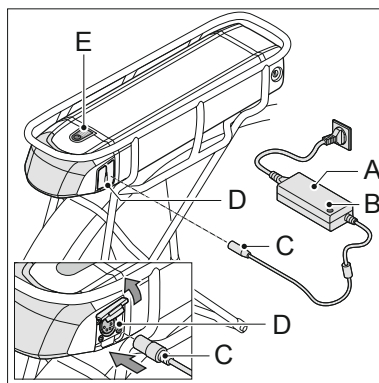

Der Akku kann sowohl auf als auch getrennt vom Fahrrad aufgeladen werden. Wenn der Akku *auf dem Fahrrad* geladen wird, wird die Batterieladung des Akkus auf dem Display in Prozent angezeigt. Ein Hinweis auf die erwartete Ladezeit wird ebenfalls angezeigt. Die tatsächliche Ladezeit kann variieren, abhängig von der Temperatur, der Art des Ladegeräts und der Art des Akkus.

Wenn der Akku *separat von dem Fahrrad* geladen wird, zeigen die LED-Lichter des Akkus den Ladevorgang an.

Jedes LED-Licht repräsentiert 20%. Siehe auch Tabelle unten.

Anzahl der leuchtenden LED-Lichter am Akku beim Laden	Ladeanzeige
4 (5 ^{tes} blinkt)	80 bis 100 %
3 (4 ^{tes} blinkt)	60 bis 80 %
2 (3 ^{tes} blinkt)	40 bis 60 %
1 (2 ^{tes} blinkt)	20 bis 40 %
Keines (erstes blinkt)	0 bis 20 % *

Beispiel (separat vom Fahrrad aufladen): 1 LED am Akku leuchtet grün auf und das 2. LED blinkt. Der Ladevorgang hat nun den Akku zwischen 20 % und 40 % aufgeladen.

* Die *Tretunterstützung stoppt bei 0% Akkuladung. Der Akku wird immer noch genug Energie haben, um das Display und die Fahrradlampen für ein paar Stunden zu versorgen (siehe auch Kap. 3.8.6).*

2.3 Batteriepaket einsetzen

1. Ziehen Sie den Schlüssel aus dem Schloss der Dockingstation (A)
2. Das Akkupaket (B) vorsichtig unter dem Gepäckträger entlang der Führung schieben, bis das Schloss einrastet (C).
3. Sicherstellen, dass die Klappe (D) des Ladeanschlusses geschlossen ist.

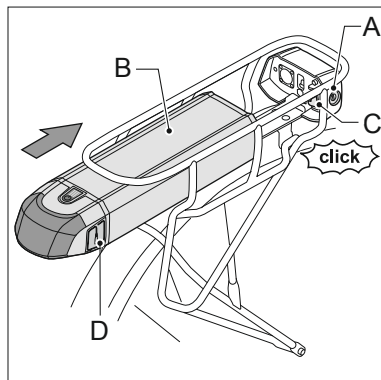

4. Überprüfen Sie, ob das Batteriepaket (B) gut verriegelt ist, indem Sie es nach hinten ziehen.



Ein korrekt montierter Akku kann nicht mehr ohne Schlüssel entfernt werden.

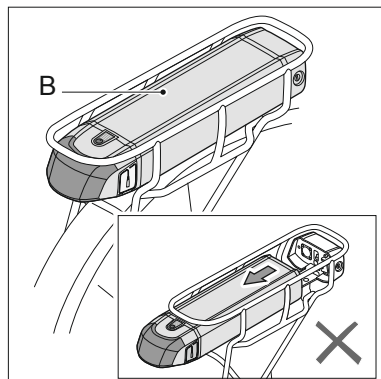

2.4 Batteriepaket entnehmen

1. Den Schlüssel (A) in das Schloss (B) stecken (dieser Schlüssel ist identisch mit dem Schlüssel des Fahrradschlusses).
2. Sicherstellen, dass die Klappe (C) des Ladeanschlusses geschlossen ist.

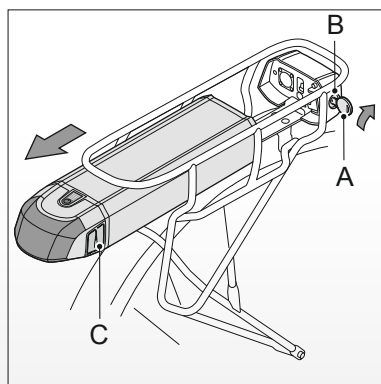

3. Nehmen Sie das Batteriepaket (A) mithilfe des Griffs (B) an der Unterseite des Batteriepakets aus dem Gepäckträger.



- Das Akkupaket immer mit zwei Händen entfernen, damit es nicht herunterfällt.
- Das Akkupaket aus dem Gepäckträger entfernen, wenn das Rad mit dem Auto transportiert wird.

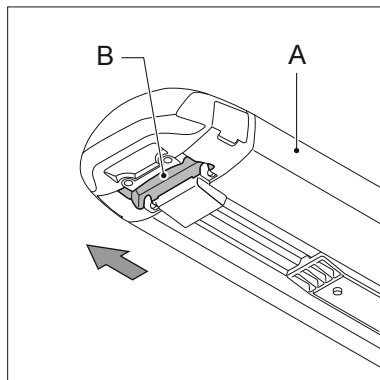

2.5 Sicherung

Das Akkupaket kann nur auf dem Rad/den Rädern, auf dem/denen es installiert ist, verwendet werden. Ein Code in der Software stellt sicher, dass der Akku auf einem anderen Fahrrad unbrauchbar ist, also keine Trittv Verstärkung liefert (Diebstahlschutz). In vielen Fällen können Sie ein zweites Akkupaket für Ihr E-Bike anschaffen. Wenden Sie sich in dem Fall bitte an Ihren Händler.

2.6 Anschlussmodul (optional)

Möglicherweise ist Ihr E-Bike mit einem Anschlussmodul ausgestattet. Das E-Bike braucht dann eine Internetverbindung, damit Sie jederzeit den Standort und den Status Ihres E-Bikes einsehen können. Das kann zum Beispiel bei Diebstahl sehr praktisch sein. Um das Anschlussmodul vollständig nutzen zu können, müssen Sie auf Ihrem Telefon eine App installieren. Die App finden Sie im App-Store/Play-Store unter „Sparta Connect“. Auf der Website von Sparta finden Sie zu diesem Modul weitere Informationen.

Das Anschlussmodul gibt Ihnen in Kombination mit der App Zugang zu u. a. folgenden Funktionen:

- Bewegungsregistrierung: Meldung, wenn das E-Bike schneller als 50 km/h fährt oder wenn das E-Bike umfällt oder bewegt wird.
- Erinnerung zum Aufladen: Meldung, wenn der Akku des Moduls

aufgeladen werden muss. Schieben Sie dazu das Akku-Paket in den Träger. Siehe § 2.2.

- Wartungsaufruf direkt auf das Mobiltelefon: Meldung, wenn eine Wartung fällig ist.
- Geofencing: Meldung, wenn Ihr E-Bike ein von Ihnen definiertes Gebiet betritt oder verlässt.
- Track-and-Trace: Verfolgen Sie Ihr E-Bike mittels GPS. Erhalten Sie (über die App) Einsicht in den aktuellen Standort Ihres E-Bikes.
- Fahrhistorie: bis zu einem Jahr zurück nachsehen, wo Sie mit dem Rad gefahren sind.

Fahrräder kaufen Sie entweder mit oder ohne Anschlussmodul. Es ist jedoch nicht möglich, ein Anschlussmodul zu einem späteren Zeitpunkt auf Ihr Fahrrad zu installieren.

2.7 Diagnosemeldung

Wenn alle LED-Lichter am Akku blinken, prüfen Sie zunächst, ob der Akku (A) korrekt an den Kontaktpunkt der Dockingstation (B) angeschlossen ist.

Wenn die LED-Lichter weiterhin blinken, kontaktieren Sie Ihren Fachhändler.

Die Kontaktfläche zwischen dem Akku und der Dockingstation muss frei von Schmutz und Feuchtigkeit sein, um sicherzustellen, dass das E-Bike richtig funktioniert. Verwenden Sie ein sauberes Tuch, um die Kontaktfläche zu reinigen, falls dies erforderlich ist. Viel Feuchtigkeit und Schmutz können zu Kontaktproblemen und/oder Störungen führen.

Hinweis: der Kontaktpunkt (A) auf dem Akku-Paket ist magnetisch und sorgt für eine optimale Verbindung zwischen dem Akku-Paket und der Dockingstation. Dadurch zieht dieser leicht Metallteile an. Kontrollieren Sie bitte die Kontaktstellen gewissenhaft auf Verschmutzungen, besonders wenn sie den Akku außerhalb des Fahrrads aufgeladen haben.

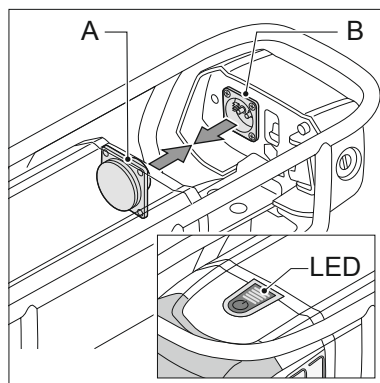

3 Display ION

Dieses Kapitel enthält die Funktionsbeschreibung vom Display mit ION – Verzeichnung. Kapitel 4 enthält die Funktionsbeschreibung vom Display mit Herstellerverzeichnung.

3.1 Entfernen und befestigen

Entfernen: Drücken Sie die Taste (A) an der Rückseite und ziehen Sie das Display (B) vom Displayhalter (C), wie in der nebenstehenden Abbildung (Pfeil nach links) dargestellt ist.

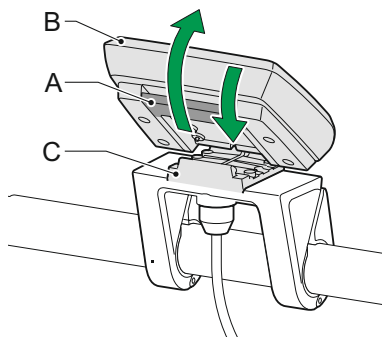

Festmachen: Positionieren Sie die untere Seite des Displays (B) in den Displayhalter (C) und drücken Sie anschließend das Display nach unten, so dass der Displayhalter einrastet, wie in der nebenstehenden Abbildung (Pfeil nach rechts) dargestellt ist.

Die Kontaktfläche zwischen dem Display und dem Displayhalter muss frei von Schmutz und Feuchtigkeit sein, um sicherzustellen, dass das E-Bike richtig funktioniert. Verwenden Sie ein sauberes Tuch, um die Kontaktfläche zu reinigen, falls dies erforderlich ist.

3.2 Einstellen

Lockern Sie sachte die 2 Schrauben (D). Halten Sie sowohl das Display (B) als auch den Displayhalter (C), um sie beide zu drehen. Das Display muss nicht entfernt werden.



Entfernen Sie das Display, wenn Sie das Fahrrad lagern und transportieren.

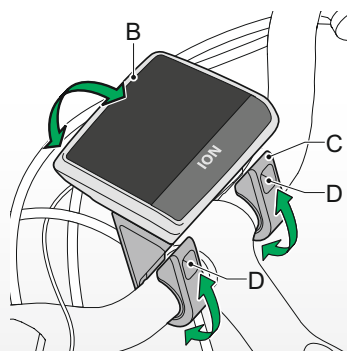

3.3 Übersicht Tasten und Anzeigen

3.3.1 Display

- A Geschwindigkeit
- B Zeit (Kap. 3.8.1)
- C Lichter (Kap. 3.8.6)
- D Frostsymbol (Kap. 3.6.1)
- E Ladevorgang (Kap. 2.2)
- F Variable Displayoptionen (Kap. 3.6)
- G Unterstützungslevel (Kap. 3.5)

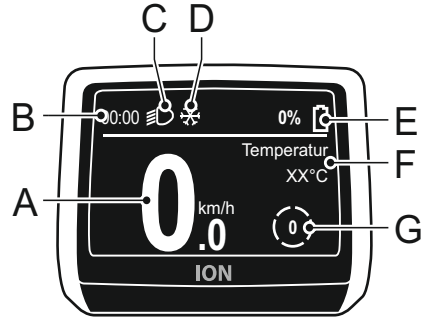

3.3.2 Bedieneinheit

- H Ein-/Aus Taste
- I Pfeil nach rechts*
- J Pfeil nach links*
- K Pfeil nach oben*
- L Pfeil nach unten*

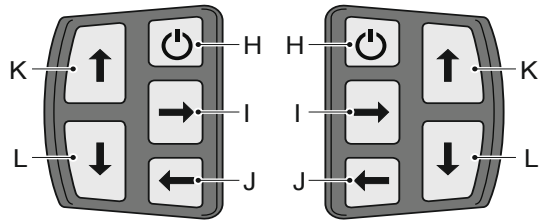



Montage links

Montage rechts

* Fahrposition Bedienung und Displayoptionen.

- Die Tasten der Bedieneinheit leuchten auf, wenn das System eingeschaltet ist. Diese sind nicht mit der Fahrradbeleuchtung verbunden.
- Die Bedieneinheit kann wahlweise links oder rechts angebracht werden.

3.4 Ein- und Ausschalten des Systems

Das System kann durch Drücken der  für einen kurzen Zeitraum eingeschaltet werden. Die Tretunterstützung kann durch Drücken der  für einen kurzen Zeitraum eingeschaltet werden. Wenn die  2 Sekunden lang gedrückt wird, wird das gesamte System ausgeschaltet: Tretunterstützung, Beleuchtung und Display sind dann nicht mehr betriebsbereit. Wenn das E-Bike nicht verwendet wird, werden das System und die Beleuchtung nach fünf Minuten automatisch

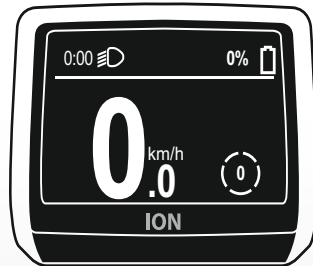



3.5 Trittverstärkung einstellen

Schalten Sie das System durch Drücken der  ein.
Drücken Sie die  oder  um die Tretunterstützung (G) einzustellen.

Die Einstellungen der Tretunterstützung sind:

1. ECO
2. CRUISE
3. TOUR
4. SPORT
5. POWER

Sie können mit der  und  zwischen den Positionen wechseln. Wenn Sie beim Radfahren zwischen den Einstellungen wechseln, wird diese Option für eine kurze Zeit ganz oben auf der rechten Seite angezeigt werden.

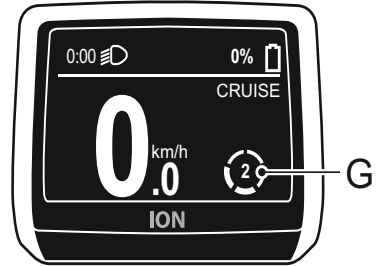



3.6 Displayoptionen

Sie können wählen, ob Sie eine einfache oder eine umfangreiche Anzeige auf Ihrem Display sehen wollen. Siehe oben in Kap. 3.8.3.

Wenn Sie *Einfach* auswählen, werden Ihnen keine zusätzlichen Informationen angezeigt.

Wenn Sie *Umfangreich* auswählen, werden Ihnen verschiedene Optionen auf Ihrem Display angezeigt. Alle möglichen Optionen werden nachstehend kurz erläutert.

Die Uhrzeit wird immer auf dem Display angezeigt.

Wenn das Grunddisplay angezeigt wird, können Sie durch die Anzeigeoptionen navigieren, indem Sie  und  drücken.

3.6.1 Temperatur

Sie können dies wählen, um die Außentemperatur auf dem Display anzuzeigen. Die *Temperatur* ist die erste Funktion.

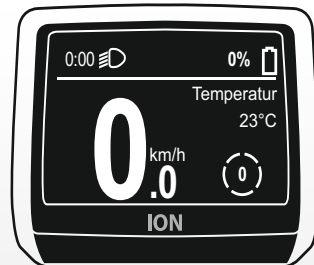

Auf dem Display erscheint ein Frostsymbol (D), wenn die Außentemperatur 4°C oder niedriger ist. Wenn dieses Symbol auf dem Display angezeigt wird, kann die Fahrbahn rutschig sein. Passen Sie Ihre Geschwindigkeit diesen Umständen an. Die Dauer des Akkus wird deutlich sinken, wenn die Umgebungstemperatur niedrig ist.

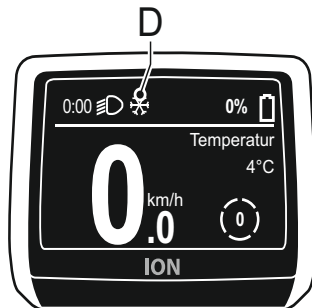

3.6.2 Tagesstrecke

Die *Tagesstrecke* zeigt an, wie weit Sie auf der aktuellen Strecke mit Ihrem E-Bike gefahren sind. Die Tagesstrecke wird von dem Moment an gemessen, an dem Sie mit dem Rad losfahren. Um die *Tagesstrecke* zurückzusetzen siehe Kap. 3.6.8.



3.6.3 Fahrzeit

Die *Fahrzeit* gibt an, wie weit Sie auf der aktuellen Strecke mit Ihrem E-Bike gefahren sind.

Die Fahrzeit wird von dem Moment an gemessen, an dem Sie mit dem Rad losfahren. Um die *Fahrzeit* zurückzusetzen siehe Kap. 3.6.8.



3.6.4 Mittl. Geschwindigkeit

Die Mittl. Geschwindigkeit der zurückgelegten Strecke wird in der *Mittl. Geschwindigkeit* angezeigt.

Um die Mittl. Geschwindigkeit zurückzusetzen siehe Kap. 3.6.8.



3.6.5 Höchstgeschwindigkeit

Die Höchstgeschwindigkeit in Hinblick auf die aktuelle Fahrt wird in der *Höchstgeschw.* angezeigt. Um die Höchstgeschwindigkeit zurückzusetzen siehe Kap. 3.6.8.





3.6.6 Gesamtstrecke

Die Anzahl der gefahrenen Kilometer wird in der *Gesamtstrecke* gemessen, ab dem Moment, an dem Sie mit dem Rad losfahren. Sie können die Gesamtstrecke nicht zurücksetzen.



3.6.7 Reichweite

Die Reichweite zeigt an, wie viele Kilometer noch mit Tretunterstützung gefahren werden können. Dies hängt von den Einstellungen der Tretunterstützung ab. Je niedriger der Wert, desto größer die Reichweite. Bei Reichweite 0, wird Ihnen keine Reichweite angezeigt, da der Bereich ohne Tretunterstützung grenzenlos ist.

Wenn eine Reichweite auf Ihrem Display angezeigt wird, können Sie sehen, was der Unterschied in Reichweite mit den jeweiligen Einstellungen  und  ist.

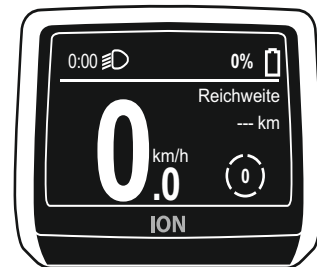

Die Reichweite wird auf der Basis aktueller und vergangener Strecken, in Kombination mit der Batterieladung des Akkus berechnet. Die Temperatur spielt in dieser Berechnung auch eine Rolle.

Wenn der Akku fast vollständig entladen ist, wird die Meldung "Begrenzte Reichweite" auf Ihrem Display angezeigt werden. Wenn der Akku entladen ist, kann das E-Bike keine Tretunterstützung liefern. Laden Sie das E-Bike so schnell wie möglich auf, damit Sie immer die Tretunterstützung nutzen können. Ein Akku, der vollständig entladen ist und nicht wieder aufgeladen wird, kann überentladen. Siehe Kap. 2.1.

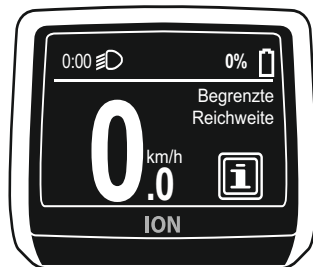

Siehe Kapitel 5 für weitere Informationen zum Thema Reichweite / Actionsradius.

3.6.8 Tripangaben

Die Wegstrecke, die Dauer und die durchschnittliche und maximale Geschwindigkeit sind miteinander verknüpft.

Der Fahrtenzähler (siehe Kap. 3.8.4) gibt einen Überblick über die Angaben zur aktuellen Fahrt, zum Beispiel die Tagesstrecke (siehe Kap. 3.6.2) und die Fahrzeit (siehe Kap. 3.6.3.). Sie können ein automatisches oder ein manuelles Zurücksetzen auswählen.

Wenn Sie *Automatisch zurücksetzen* wählen, wird der Fahrtenzähler automatisch zurückgesetzt, wenn das Fahrrad länger als 2 Stunden nicht verwendet wird.

Wenn Sie *Manuell zurücksetzen* wählen, stellen Sie sicher, dass die "Tagesstrecke" oder die Option "Fahrzeit" auf dem Display angezeigt werden. Halten Sie anschließend die  3 Sekunden gedrückt. Der Fahrtenzähler wird nun auf 0 zurückgesetzt.





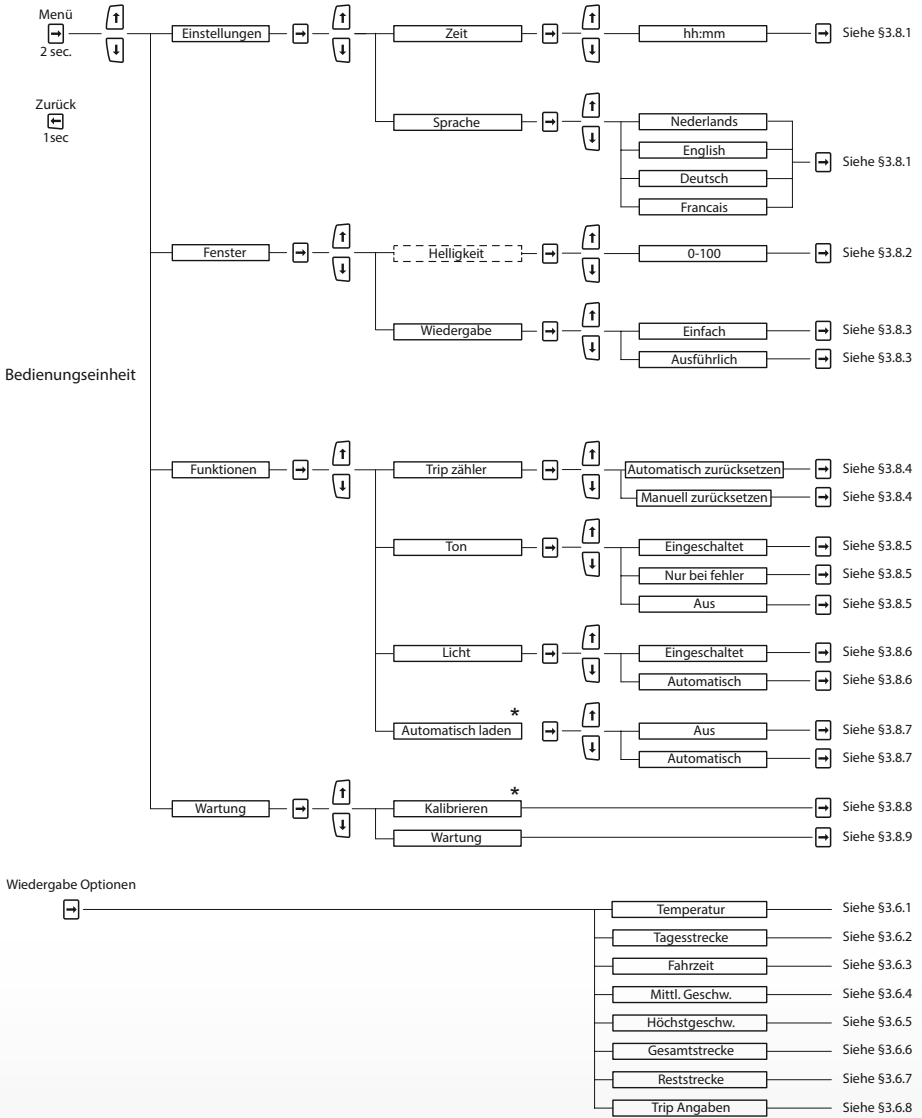

3.7 Menüübersicht



*Automatisch Laden und Kalibrieren nicht möglich bei alle E-bikes. Siehe Kap.3.8.7 und 3.8.8.







3.8 Erläuterung Menüübersicht

3.8.1 Zeit und Sprache

Sie können die Menü-Übersicht aufrufen, indem Sie die  für 3 Sekunden drücken. Sie können durch das Menü navigieren, indem Sie die ,  und  betätigen. Die Struktur des Menüs und welche Tasten im Steuerungsmenü zu verwenden sind, werden in Kap. 3.7 erläutert.

Zeit





Die Uhrzeit wird immer auf dem Display angezeigt.

Die Zeit kann durch Auswahl der Option *Zeit* im Menü *Einstellungen* verändert werden. Sie können durch erneutes Drücken der  eine Anzeige öffnen, in der die Zeit angezeigt wird. Verwenden Sie die , ,  und  um die Zeit einzustellen. Verwenden Sie die  um die eingestellte Zeit zu bestätigen. Sie können in die Grundeinstellungen zurückkehren, indem Sie einige Male  drücken.



Spracheinstellungen











Die Sprache kann durch Auswahl der Option *Sprache* im Menü *Einstellungen* verändert werden.

Wenn Sie die Sprache ändern möchten, drücken Sie die . Verwenden Sie die  und , um zwischen den verfügbaren Sprachen wechseln. Wenn Sie die gewünschte Sprache ausgewählt haben, drücken Sie erneut die . Sie können in die Grundeinstellungen zurückkehren, indem Sie einige Male  drücken. Sie können zwischen Deutsch, Englisch, Holländisch, und Französisch wählen.



3.8.2 Helligkeit (optional)

Die Helligkeit des Displays wird automatisch anders sein, wenn es draußen dunkel ist, verglichen mit der Anzeige bei Tageslicht. Sie können diese Helligkeit einstellen. Dies kann aber nur getan werden, wenn das Display wirklich in der "Nacht-Einstellung" ist, also in einer dunklen Umgebung. Die Helligkeit des Displays bei Tageslicht ist ein fester Wert und kann nicht eingestellt werden.

- Halten Sie die  für 3 Sekunden gedrückt.
- Verwenden Sie die  und  um zum Menü *Fenster* zu gelangen.
- Verwenden Sie die  um nach rechts zu gehen.
- Verwenden Sie die  und  um zum Menü *Helligkeit* zu gelangen.
- Drücken Sie die  einmal.
- Wählen Sie die gewünschte Option mit  und .
- Drücken Sie erneut die  um die gewünschte Option einzustellen.
- Drücken Sie die  mehrere Male, um zu den Grundeinstellungen zurückzukehren.

3.8.3 Wiedergabe

Sie können wählen, ob Sie eine einfache oder eine umfangreiche Anzeige auf Ihrem Display sehen wollen.



Wenn Sie *Einfach* auswählen, werden Ihnen keine zusätzlichen Informationen auf dem Display angezeigt.



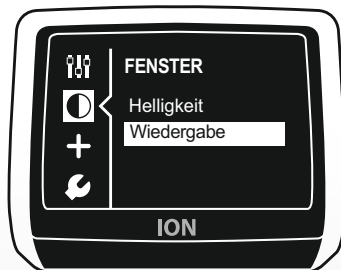







Wenn Sie *Umfangreich* auswählen, werden Ihnen zusätzlichen Informationen auf dem Display angezeigt. Die Optionen wurden oben bereits erläutert und zwar wie folgt:

- Temperatur (Kap. 3.6.1)
- Distanz (Kap. 3.6.2)
- Fahrzeit (Kap. 3.6.3)
- Durchschnittsgeschwindigkeit (Kap. 3.6.4)
- Höchstgeschwindigkeit (Kap. 3.6.5)
- Gesamtstrecke (Kap. 3.6.6)
- Reichweite (Kap. 3.6.7)



Nach der Option *Reichweite* wird angezeigt, dass keine weiteren Informationen auf dem Display verfügbar sind.

Sie können mit der  und  zwischen den Positionen wechseln.

- Halten Sie die  für 3 Sekunden gedrückt.
- Verwenden Sie die  und  um zum Menü *Fenster* zu gelangen.
- Verwenden Sie die  um nach rechts zu gehen.
- Verwenden Sie die ( und)  um zum Menü *Wiedergabe* zu gelangen.
- Drücken Sie die  einmal.
- Wählen Sie die gewünschte Option mit  und .
- Drücken Sie erneut die  um die gewünschte Option einzustellen.
- Drücken Sie die  mehrere Male, um zu den Grundeinstellungen zurückzukehren.

3.8.4 Trip zähler







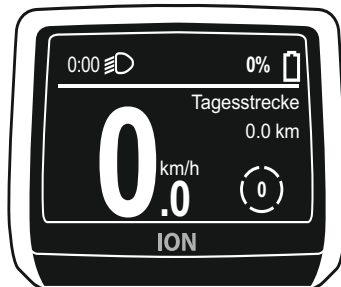

Der Trip zähler gibt einen Überblick über die Angaben zur aktuellen Fahrt, zum Beispiel die Distanz (siehe Kap. 3.6.2) und die Fahrzeit (siehe Kap. 3.6.3.). Sie können ein automatisches oder ein manuelles Zurücksetzen auswählen.

Wenn Sie *Automatisch zurücksetzen*

wählen, wird der Fahrtenzähler automatisch zurückgesetzt, wenn das Fahrrad länger als 2 Stunden nicht verwendet wird.

Wenn Sie *Manuell zurücksetzen* wählen, stellen Sie sicher, dass die "Tagesstrecke" oder die Option "Fahrzeit" auf dem Display angezeigt werden. Halten Sie anschließend die  3 Sekunden gedrückt. Der Fahrtenzähler wird nun auf 0 zurückgesetzt.



- Halten Sie die  für 3 Sekunden gedrückt.
- Verwenden Sie die  und  um zum Menü *Funktionen* zu gelangen.
- Verwenden Sie die , um zum *Trip zähler* zu gelangen.
- Drücken Sie erneut die .
- Wählen Sie die gewünschte Option mit  und  aus.
- Drücken Sie erneut die  um die gewünschte Option einzustellen.
- Drücken Sie die  mehrere Male, um zu den Grundeinstellungen zurückzukehren.













3.8.5 Ton

Sie können in der Einstellung *Ton* festlegen, ob (und in welchen Fällen) Sie einen Ton hören wollen.

Wenn Sie *Eingeschaltet* auswählen, gibt das Display fünf lange Signaltöne von sich, wenn es eine Nachricht anzuzeigen gibt. Darüber hinaus werden Sie einen kurzen Signalton hören, wenn Sie die Tasten der Bedieneinheit drücken, nach der Kalibrierung und nach dem Zurücksetzen einer Fahrt.

Wenn Sie *Nur bei fehler* auswählen, gibt das Display fünf lange Signaltöne von sich, wenn es eine Nachricht anzuzeigen gibt. Ihr Display wird keinen Signalton von sich geben, wenn Sie die Tasten der Bedieneinheit drücken, nach der Kalibrierung und nach dem Zurücksetzen einer Fahrt.

Wenn Sie *Aus* wählen, wird das Display keine Signaltöne von sich geben.

- Halten Sie die  für 3 Sekunden gedrückt.
- Verwenden Sie die  und  um zum Menü *Funktionen* zu gelangen.
- Verwenden Sie die  um nach rechts zu gehen.
- Verwenden Sie die  und  um zum Menü *Ton* zu gelangen.
- Drücken Sie erneut die .
- Wählen Sie die gewünschte Option mit  und .
- Drücken Sie erneut die  um die gewünschte Option einzustellen.
- Drücken Sie die  mehrere Male, um zu den Grundeinstellungen zurückzukehren.

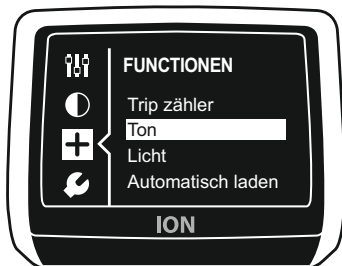

3.8.6 Licht











Sie können in der Einstellung *Licht* entscheiden, ob Sie die Lichter immer eingeschaltet oder automatisch eingestellt haben wollen.

Wenn Sie *Immer an* auswählen, werden Lichter des Fahrrades immer eingeschaltet sein.

Wenn Sie *Automatisch* wählen, werden die Lichter des Fahrrades automatisch ein- und ausgeschaltet. Der Lichtsensor misst kontinuierlich die Lichtmenge und schaltet die Lichter basierend auf dieser Information an und aus.

Die Lichter (auf der Vorder- und Rückseite) werden mit Strom aus dem Akku versorgt und funktionieren daher nur, wenn der Akku auf dem E-Bike montiert wurde. Der Motor und Display arbeitet als Lichtmaschine, wenn der Akku vollständig entladen ist*. Das Rücklicht ist mit dem Akku verbunden. Einige Fahrradmodelle haben ein Rücklicht, das auf dem Boden ein V bildet (nur im Dunkeln gut sichtbar). Dieses Licht sorgt dafür, dass nachkommende Verkehrsteilnehmer den Abstand zum Fahrrad besser einschätzen können und damit eine sichere Zone um das Fahrrad geschaffen wird. Achten Sie darauf, dass Sie niemals direkt in die Linsen des Rücklichts schauen, wenn es eingeschaltet ist! Wenn Sie das Rücklicht ersetzen müssen, empfehlen wir Ihnen, sich an Ihren zertifizierten E-Bike-Fachhändler zu wenden.

Es gibt 2 Beleuchtungseinstellungen: Tageslicht und Nachlicht. Abhängig vom Umgebungslicht schaltet der Scheinwerfer automatisch zwischen Tageslicht und Nachlicht hin und her. In beiden Einstellungen leuchtet sowohl der LED-Streifen als auch die LED in der Mitte der Lampe. In der Nachteinstellung leuchtet die LED in der Mitte der Lampe heller.

- Halten Sie die  für 3 Sekunden gedrückt.
- Verwenden Sie die  und  um zum Menü *Funktionen* zu gelangen.
- Verwenden Sie die  um nach rechts zu gelangen.
- Verwenden Sie die  und  um zum Menü *Licht* zu gelangen.
- Drücken Sie erneut die .
- Wählen Sie die gewünschte Option mit  und .
- Drücken Sie erneut die  um die gewünschte Option einzustellen.
- Drücken Sie die  mehrere Male, um zu den Grundeinstellungen zurückzukehren.



3.8.6.1 Telefon über das Vorderlicht aufladen

Ihr Scheinwerfer ist mit einem USB-Anschluss für z. B. das Aufladen Ihres Telefons** ausgestattet. Dazu benötigen Sie ein Kabel. Das kann dasselbe Kabel sein, mit dem Sie auch Ihr Telefon aufladen.

*Nur bei E-Bikes mit Front- oder Heckmotor sichtbar. *Mittelmotor: p145.*

**Optional.

Das Aufladen Ihres Telefons funktioniert nur, wenn die Beleuchtung eingeschaltet ist. Die Beleuchtung wird vom Akku-Paket auf Ihrem E-Bike gespeist und ist standardmäßig auf „Immer“ eingestellt. Dies sorgt dafür, dass Sie Ihr Telefon während des Fahrens aufladen können. Bei Stillstand des Fahrrads schaltet sich die Beleuchtung nach 5 Minuten automatisch aus. Auch das Aufladen wird dann unterbrochen.

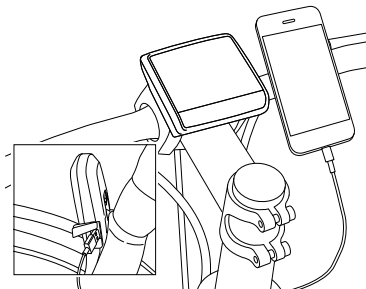

Sie können die Beleuchtung über das Menü auch auf „Automatisch“ einstellen (siehe §3.8.6). Abhängig vom Umgebungslicht ist die Fahrradbeleuchtung dann ein- oder ausgeschaltet. Ist die Beleuchtung ausgeschaltet, funktioniert das Laden des Telefons nicht.

Wie weit das Telefon aufgeladen wird, ist abhängig vom Telefonmodell und davon, wie intensiv das Telefon zu diesem Zeitpunkt verwendet wird. Die meisten Telefone werden in Standby-Modus (keine Navigation und Bildschirm ausgeschaltet) aufgeladen. Das Laden wird aber länger als mit Ihrem originalen Ladegerät dauern. Wenn Sie die Navigation und daher den Telefonbildschirm verwenden, kann es sein, dass der Energieverbrauch höher ist als die Energiemenge, die aufgeladen werden kann. Das Telefon entlädt sich also, aber weniger schnell, als wenn Sie nicht aufladen.

3.8.7 Automatisch Laden



Die Funktion "Automatischer Ladevorgang" funktioniert nur bei E-Bikes mit einem Heckmotor.









Das E-Bike wird automatisch Strom erzeugen, wenn kein Druck auf die Pedale ausgeübt wird. Dadurch wird sichergestellt, dass der Akku während des Radfahrens aufgeladen werden kann.

Um diese Funktion zu nutzen, müssen Sie sie zuerst im Menü aktivieren. Die automatische Ladefunktion funktioniert bei bis zu circa 35 km/h und ca. 80% der Batterieladung, abhängig von der Temperatur.



Automatisches Laden einschalten

Die gewählte Menüeinstellung wird sofort aktiviert und bleibt auch weiterhin so, bis Sie das Display-Menü anders einstellen.

Wenn die automatische Ladefunktion aktiviert wurde und kein Druck auf die Pedale ausgeübt wird, wird der Akku automatisch geladen. Während des Ladevorgangs können Sie einen leichten Widerstand des Motors spüren und der Text "Aufladen" wird auf dem Display angezeigt.

- Halten Sie die  für 3 Sekunden gedrückt.
- Verwenden Sie die  und  um zum Menü *Funktionen* zu gelangen.
- Verwenden Sie die  um nach rechts zu gelangen.
- Verwenden Sie die ( und)  um zum Menü *Automatisch laden* zu gelangen.
- Drücken Sie erneut die .
- Wählen Sie die gewünschte Option mit  und .







- Drücken Sie erneut die  um die gewünschte Option einzustellen.
- Drücken Sie die  mehrere Male, um zu den Grundeinstellungen zurückzukehren.

3.8.8 Kalibrieren



Die Funktion 'Kalibrieren' ist nur bei E-Bikes mit Front- oder Heckmotor sichtbar.

Falls die Tretunterstützung nach einer gewissen Zeit reduziert wird, muss die Elektronik möglicherweise kalibriert werden.

1. Stellen Sie sich neben das Fahrrad.
2. Üben Sie keinen Druck auf die Pedale aus.
3. Halten Sie die  für 3 Sekunden gedrückt.
4. Verwenden Sie die  um zum Menü *Wartung* zu gelangen.
5. Verwenden Sie die  um *Kalibrieren* zu wählen.
6. Drücken Sie erneut die .
7. Die Kalibrierung wird nun durchgeführt werden.
8. Drücken Sie die  mehrere Male, um zu den Grundeinstellungen zurückzukehren.



Um eine angenehme Tretunterstützung des E-Bike Aufrecht zu erhalten, empfehlen wir die Kalibrierung einmal im Monat.

4 Display mit Herstellerverzeichnung

Dieses Kapitel enthält die Funktionsbeschreibung vom Display mit Herstellerverzeichnung. Der Herstellername wäre Batavus, Ghost, Koga oder Sparta. Kapitel 3 enthält die Funktionsbeschreibung vom Display mit ION-Verzeichnung

4.1 Lösen und befestigen

Lösen: Taste (A) auf der Unterseite eindrücken und das Display (B) vom Displayhalter (C) entfernen.

Befestigen: Das Display (A) schräg auf den Displayhalter (C) stecken und die Verriegelung einrasten lassen.

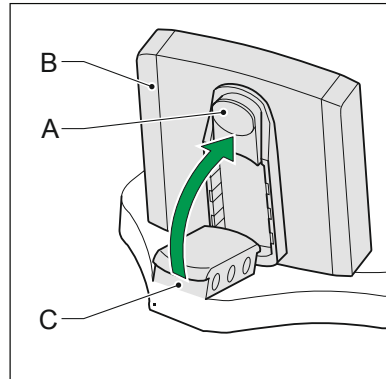

4.2 Einstellen

Die Hebel (A) lösen und den Displayhalter drehen.



Beim Abstellen oder Transport des Fahrrads das Display entfernen.

Für eine gute Funktion des E-Bikes muss die Kontaktfläche zwischen Display und Displayhalter frei von Schmutz und Feuchtigkeit sein. Reinigen Sie diese wenn nötig mit einem sauberen, trockenen Tuch.

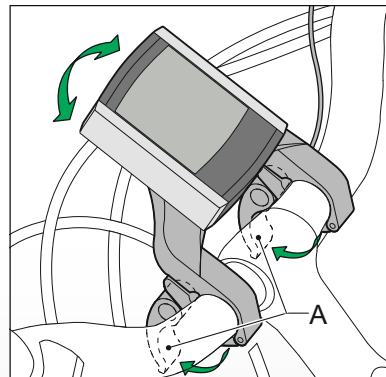

4.3 Übersicht Tasten und Anzeigen

4.3.1 Display

- A Aktuelle Geschwindigkeit
- B Trittsverstärkungsstufe
- C Ladezustand Akkupaket
- D Beleuchtung Anzeige
- E Variable Anzeige
- F Beschreibung variable Anzeige
- G Temperatur/Zeit
- H Wiedergabe Fahrt 1 / wFahrt 2
- I Anzeige Mittelgeschwindigkeit
- J Frostsymbol

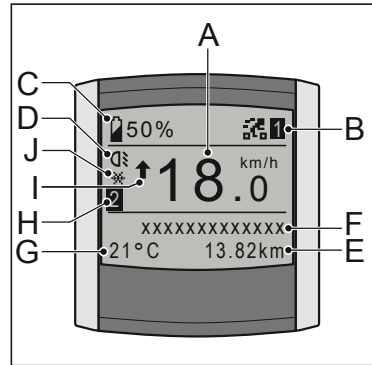

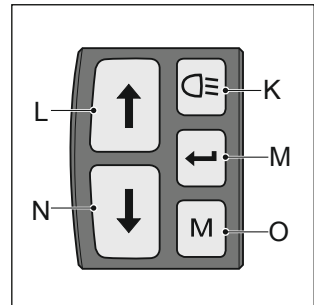

4.3.2 Bedieneinheit

- K Beleuchtungstaste
- L Taste nach oben – variable Anwendung
- M Set – variable Anwendung
- N Taste nach unten – variable Anwendung
- O Mode-Taste – variable Anwendung



4.4 Display einschalten

Wenn das E-Bike nicht benutzt wird, werden Trittsverstärkung und Beleuchtung nach fünf Minuten automatisch ausgeschaltet. Fünfzehn Minuten später schaltet das Display automatisch in den Schlafmodus und die Anzeige erlischt. Um das Display aus dem Schlafmodus zu holen, drücken Sie auf  oder  oder bewegen Sie das E-Bike.

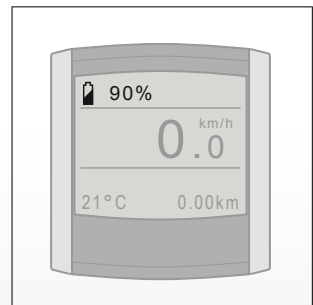

4.5 Trittverstärkung einstellen

Zur Einstellung der Unterstützung (B) die Taste nach oben (L) oder nach unten (N) drücken.

Fahrprogramm:

1. ECO
2. CRUISE
3. TOUR
4. SPORT
5. POWER

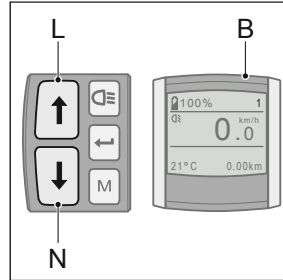

4.6 Menüübersicht

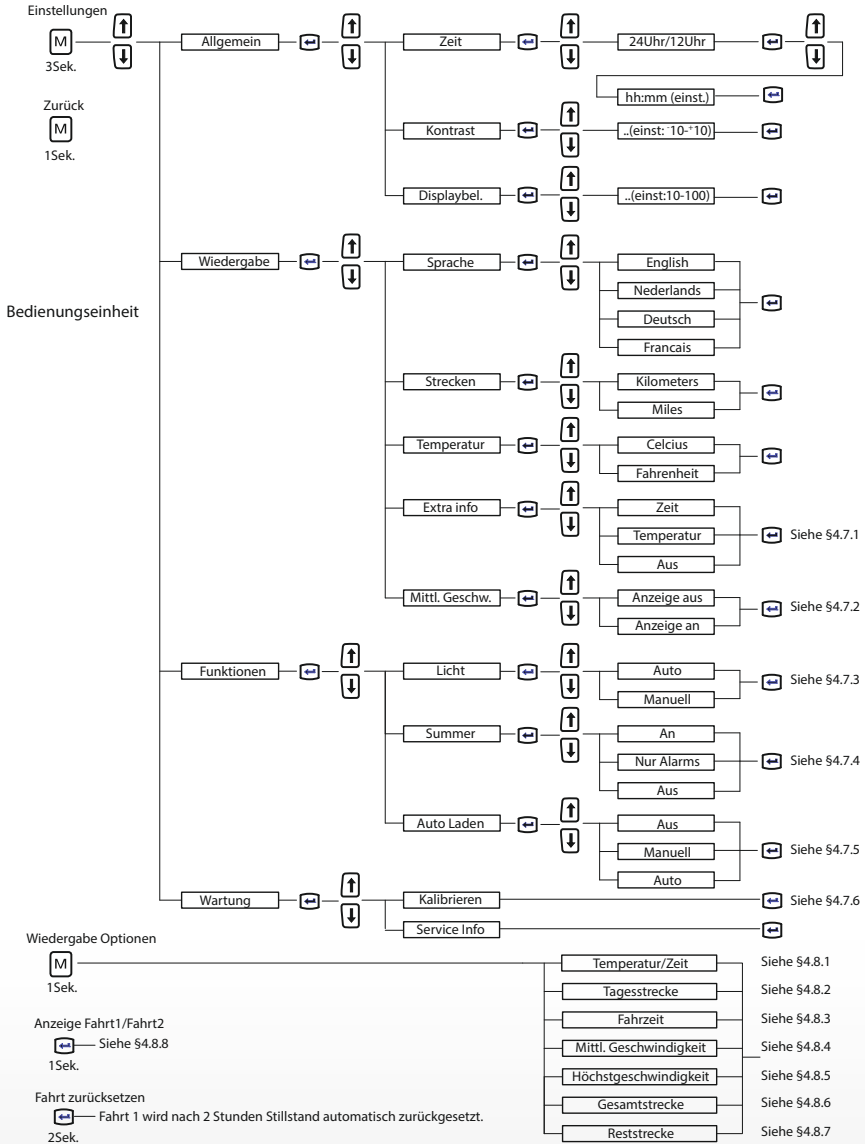

DEUTSCH

4.7 Erläuterung Menüübersicht

4.7.1 Zusätzliche Informationen

Mit dieser Option kann die Wiedergabe der Zeit oder der Temperatur links auf dem Display eingestellt werden.

Bei der Auswahl von Zeit, wird die Zeit immer links unten auf dem Display angezeigt. Temperatur wird dann unter den Wiedergabeoptionen stehen.

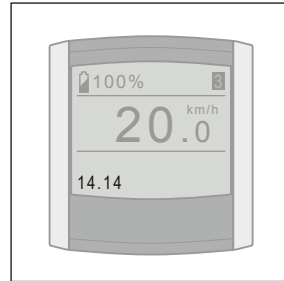

Bei der Auswahl von Temperatur, wird die Temperatur immer links unten auf dem Display angezeigt. Zeit wird dann unter den Wiedergabeoptionen stehen.

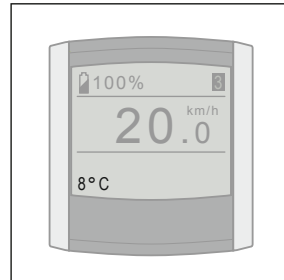

Auf dem Display erscheint ein Frostsymbol, wenn die Außentemperatur 4°C oder niedriger ist. Wenn dieses Symbol auf dem Display angezeigt wird, kann die Fahrbahn rutschig sein. Passen Sie Ihre Geschwindigkeit diesen Umständen an.

Die Effektive Kapazität des Akkus wird möglich sinken, wenn die Umgebungstemperatur niedrig ist.

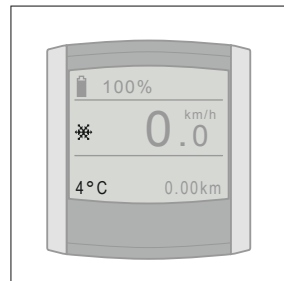

Wählen Sie Aus, dann bleibt der Raum unten links im Bildschirm leer. Sowohl Zeit als auch Temperatur wird dann unter den Wiedergabeoptionen stehen.

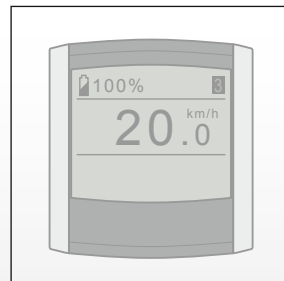

4.7.2 Indikator mittlere Geschwindigkeit

Der Indikator für der mittlere Geschwindigkeit zeigt während der Fahrt an, ob sich die aktuelle Geschwindigkeit über oder unter der mittlere Geschwindigkeit der Fahrt befindet.

Pfeil nach oben bedeutet:
Die aktuelle Geschwindigkeit liegt über der mittlere Geschwindigkeit der Fahrt.

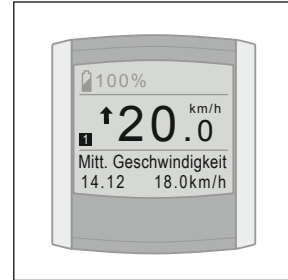

Pfeil nach unten bedeutet:
Die aktuelle Geschwindigkeit liegt unter der mittlere Geschwindigkeit der Fahrt.

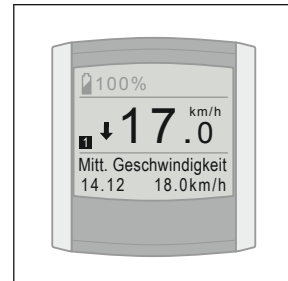

Viereck bedeutet:
Die aktuelle Geschwindigkeit ist der mittlere Geschwindigkeit der Fahrt nahezu gleich.

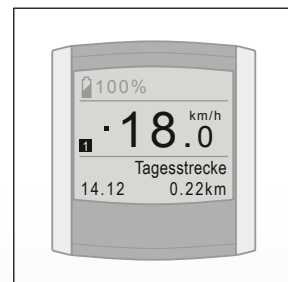

Mit Hilfe der Option mittlere Geschwindigkeit geben Sie an, ob Sie den Indikator im Display wiedergeben möchten oder nicht.

4.7.3 Beleuchtung (Licht)

Unter Beleuchtung (Licht) wird die automatische oder manuelle Einschaltung der Beleuchtung eingestellt.

Bei der Einstellung Automatisch schaltet sich die Fahrradbeleuchtung automatisch ein und aus. Ein Lichtsensor misst kontinuierlich die Lichtmenge und schaltet anhand der Ergebnisse die Beleuchtung ein und aus.

Bei der Einstellung Manuell reagiert die Fahrradbeleuchtung ausschließlich auf die Betätigung der Beleuchtungstaste auf der Bedieneinheit.

4.7.4 Pieptöne (Summer)

Unter Pieptöne (Summer) wird eingestellt, ob und in welchen Fällen Pieptöne erklingen.

Bei der Einstellung Ein erklingen bei einer Meldung auf dem Display fünf lange Pieptöne. Darüber hinaus erklingt ein kurzer Piepton bei Betätigung der Tasten der Bedieneinheit, nach dem Kalibrieren und nach dem Zurücksetzen einer Fahrt.

Bei der Einstellung Nur Alarm erklingen bei einer Meldung fünf lange der Tasten der Bedieneinheit erklingen bei dieser Einstellung keine Pieptöne aus dem Display, nach dem Kalibrieren und nach dem Zurücksetzen einer Fahrt.

Bei der Einstellung Aus erklingen keine Pieptöne aus dem Display, wenn die Bedieneinheit betätigt oder Meldungen angezeigt werden, nach dem Kalibrieren und nach dem Zurücksetzen einer Fahrt.

4.7.5 Automatische Aufladung

Bei dieser Funktion generiert das E-Bike während der Zeit, in der keine Kraft auf die Pedale ausgeübt wird, automatisch Energie. Das Akkupaket kann dadurch während des Fahrens aufgeladen werden.

Um die Funktion zu nutzen, müssen Sie zuerst im Displaymenü einschalten. Anschließend können Sie mit dem Set-Taste  die automatische Aufladung aktivieren und deaktivieren. Das automatische Laden funktioniert bei bis zu circa 35 km/h und bis circa 80% Füllgrad, je nach Temperatur.

Automatische Aufladung einschalten

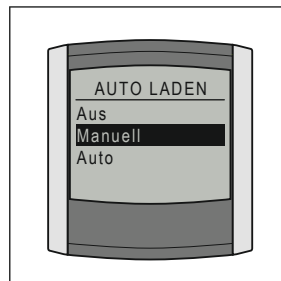

Sie können die automatische Aufladung einschalten, indem Sie im Displaymenü nacheinander Folgendes wählen: *Funktionen, Auto Laden und Manuell oder Auto*. Die gewählte Menüeinstellung bleibt aktiv, bis sie im Displaymenü wieder verändert wird.



Achtung: Beim Einschalten der Funktion automatische Aufladung verliert Set-Taste  die Funktion, zwischen Fahrt 1 und Fahrt 2 umzuschalten (siehe 4.8.8).

Aktivierung der automatischen Aufladung

Manuell

Wenn Sie über das Displaymenü die Option *Manuell* gewählt haben, ist die automatische Aufladung beim Einschalten des E-Bikes nicht aktiviert. Sie können die automatische Aufladung aktivieren, indem Sie kurz auf Set-Taste  drücken, wenn die Unterstützung eingeschaltet ist. Der Text „Auto Laden An“ wird kurzzeitig angezeigt. Die Funktion bleibt dann aktiviert, bis das E-Bike ausgeschaltet wird (und das Markenlogo erscheint). Möchten sie die automatische Aufladung während der Fahrt deaktivieren, drücken Sie nochmals kurz auf Set-Taste . Der Text „Auto Laden Aus“ wird dann kurzzeitig angezeigt.

Automatisch

Wenn Sie über das Displaymenü die Option *Auto* gewählt haben, wird die automatische Aufladung nach dem Einschalten der Unterstützung sofort aktiviert. Möchten sie die automatische Aufladung während der Fahrt deaktivieren, drücken Sie kurz auf Set-Taste . Der Text „Auto Laden Aus“ wird dann kurzzeitig angezeigt.

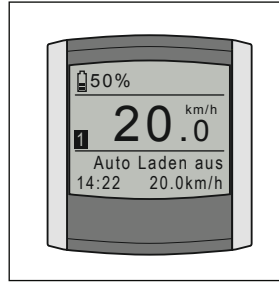
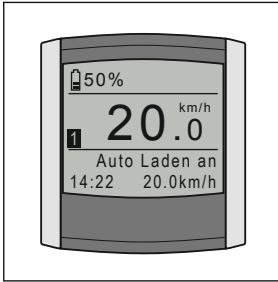

Wenn die Funktion automatische Aufladung aktiviert ist und keine Kraft auf die Pedale ausgeübt wird, wird das Akkupaket automatisch aufgeladen. Während des Aufladens fühlen Sie einen leichten Widerstand des Motors und es wird der Text „Akku lädt“ und ein Pluszeichen oder zwei Pfeile (abhängig vom Displaytyp) im Akkusymbol angezeigt.

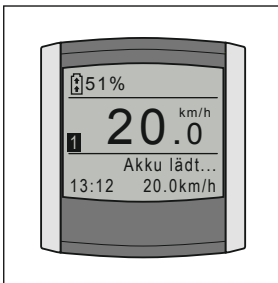

4.7.6 Kalibrieren

Wenn die Trittverstärkung im Laufe der Zeit nachlässt, muss eventuell die Elektronik kalibriert werden

1. Stellen Sie sich neben das Fahrrad.
2. Keinen Druck auf die Pedale ausüben.
3. Die Beleuchtung (K) ausschalten.
4. Die Beleuchtungstaste mindestens zwei Sekunden lang gedrückt halten, bis der Abschluss der Kalibrierung gemeldet wird.

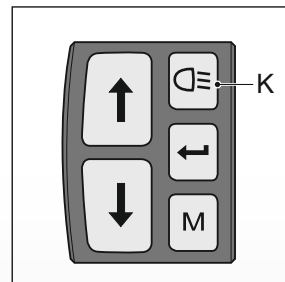

Damit eine angenehme Unterstützung erhalten bleibt, empfehlen wir Ihnen, das E-Bike einmal pro Monat zu kalibrieren.

4.8 Erläuterung Anzeigeoptionen

Wenn Sie die Taste MODE kurz drücken, bestimmen Sie, was Sie unten rechts im Bildschirm sehen möchten. Nachstehend werden alle möglichen Wiedergabeoptionen kurz erläutert.

4.8.1 Zeit/Temperatur

Im Menü Einstellungen können Sie wählen, ob Sie die Zeit, die Temperatur oder keine der beiden Optionen standardmäßig unten links im Bildschirm sehen möchten (siehe § 4.7.1). Die nicht gewählte(n) Option(en) wird/werden dann automatisch unter den Wiedergabeoptionen stehen.

4.8.2 Tagesstrecke

Die Tagesstrecke ab Beginn der Fahrt.
Zum Zurücksetzen der „Tagesstrecke“
siehe § 4.8.8.

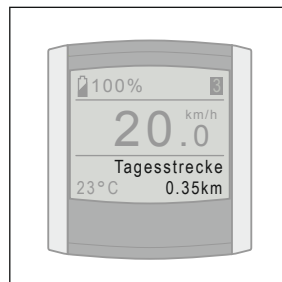

4.8.3 Fahrtzeit

Die Fahrtzeit ab Beginn der Fahrt.
Zum Zurücksetzen der „Fahrtzeit“
siehe § 4.8.8.

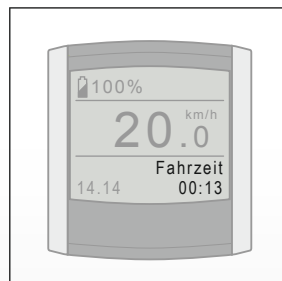

4.8.4 Mittl. Geschwindigkeit

Mittl. Geschwindigkeit über die gefahrene Strecke. Zum Zurücksetzen der „Mittl. Geschwindigkeit“ siehe § 4.8.8.



4.8.5 Höchstgeschwindigkeit

Höchstgeschwindigkeit über die gefahrene Strecke. Zum Zurücksetzen der „Höchstgeschwindigkeit“ siehe § 4.8.8.

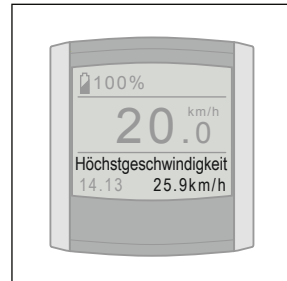

4.8.6 Gesamtstrecke

Die Gesamtstrecke ab Beginn der Fahrt. Es ist nicht möglich, die Gesamtstrecke zurückzusetzen.



4.8.7 Reichweite

Die Reichweite gibt die Anzahl der Kilometer an, für die die Trittverstärkung noch zur Verfügung steht. Die Reichweite wird anhand des aktuellen und des historischen Verbrauchs in Verbindung mit dem Ladezustand des Akkupaketes berechnet.

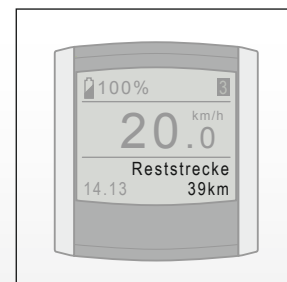

4.8.8 Fahrt 1 und Fahrt 2

Tagesstrecke, Fahrzeit, Mittl. Geschwindigkeit und Höchstgeschwindigkeit sind miteinander verbunden und werden zwei Mal festgehalten, nämlich unter Fahrt 1 und Fahrt 2. Mit einem kurzen Druck auf Set-Taste  erfolgt der Wechsel zwischen der Wiedergabe von Fahrt 1 und Fahrt 2.

Fahrt 1 wird automatisch zurückgesetzt, wenn das Fahrrad für mehr als zwei Stunden nicht benutzt wird.

Fahrt 1 kann auch durch langes Drücken Set-Taste  manuell zurückgesetzt werden.

Fahrt 2 kann ausschließlich manuell durch langes Drücken Set-Taste  zurückgesetzt werden.

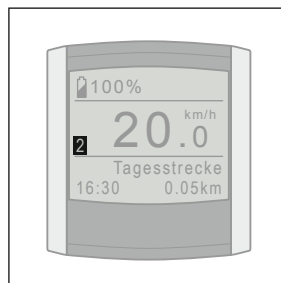

5 Aktionsradius Hinweistabelle

Die Reichweite gibt an, wie viele Kilometer mit einem vollständig aufgeladenen Akku-Paket gefahren werden kann. Die Reichweite gibt an, wie viele Kilometer mit einem vollständig aufgeladenen Akku-Paket gefahren werden können. Die aktuellsten Angaben zu den Reichweiten finden Sie auf der Website der jeweiligen Fahrradmarke.

Die Reichweite hängt von verschiedenen Faktoren ab und wird stark beeinflusst durch Folgendes:

- Kapazität (Ah) und Entladespannung (V) der Batterie;
- Stufe der Trittkraftverstärkung;
- Trittkraftverstärkungsfunktion oder Fahrprogramm, erkundigen Sie sich bei Ihrem Händler nach den Möglichkeiten;
- Umgebungstemperatur;
- Windstärke;
- Reifenspannung (mindestens 4 bar);
- Fahrgeschwindigkeit;
- Anzahl Fahrer und der Grad der (durch beide) gelieferten Tretkraft.
- Fahrverhalten;
- Zustand der Straße;
- Gewicht eventuellen Gepäcks (z. B. Fahrradtaschen);
- Verwendung der Gangschaltung;

Mit dem Altern des Akkupaketes nimmt die Reichweite spürbar ab. Siehe auch Kap. 3.6.7 für die genau Beschreibung der Reichweiten auf dem Display.

6 Gashebel

6.1 Gashebel

Die Drossel (B) kann benutzt werden, sobald die Tretunterstützung eingeschaltet wurde. Sie können beschleunigen, indem Sie die Drossel zu Sich drehen.

Wenn Sie die Drossel zum ersten Mal benutzen, versuchen Sie vorsichtig Gas zu geben, um Sich mit der dadurch erzeugten Geschwindigkeit vertraut zu machen.

- A Bedieneinheit
- B Drossel/ gashebel

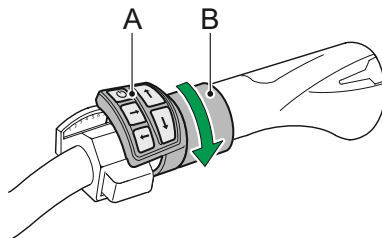

Die Bedieneinheit und die Drossel können beide wahlweise links oder rechts angebracht werden. Sie werden auf beiden Seiten gleich funktionieren.



6.2 Boostfunktion

Der Antrieb kann benutzt werden, sobald die Tretunterstützung eingeschaltet wurde*. Sie können den Antrieb einschalten, indem Sie die Drossel in der 1, 2, 3, 4 oder 5-Position zu Sich drehen. Dies fühlt sich an, als würde Sie jemand "von hinten anschubsen". Wenn Sie den Antrieb zum ersten Mal benutzen, versuchen Sie dies zuerst vorsichtig, um Sich mit dem dadurch erzeugten Antrieb vertraut zu machen.

Die Antriebsfunktion ist mit der Stärke der Tretunterstützung verbunden. Die Wirkung der Drossel kann am stärksten in die ECO-Einstellung und am schwächsten in der POWER-Einstellung gespürt werden. Die Verwendung der Antriebsfunktion bei niedriger Fahrgeschwindigkeit kostet viel Strom. Dies wird die Reichweite des E-Bikes beeinflussen (siehe Kapitel 4).

* Wenn Sie mit dem E-Bike losfahren, ist die Tretunterstützung bei 0 und die Boostfunktion funktioniert nicht. Um die Boostfunktion zu verwenden, muss die Unterstützung zunächst eingeschaltet werden. Dies geschieht, indem Sie  oder  drücken, so dass 1, 2, 3, 4 oder 5 eingestellt ist.

Zusätzliche Tretunterstützung beim Losfahren aus dem Stillstand

Sie können die Antriebsfunktion direkt beim Losfahren aus dem Stillstand verwenden. Die Parkhilfe bietet, ohne dass Sie dabei die Pedale benutzen, bis zu 3 km/Stunde. Danach müssen Sie selbst in die Pedale treten, um Unterstützung zu erhalten.

Zusätzliche Unterstützung beim Radfahren

Die Antriebsfunktion kann einen zusätzlichen Impuls beim Radfahren liefern. Dies ist praktisch, wenn Sie jemanden überholen, oder mit dem E-Bike bergauf fahren wollen.

6.3 Parkhilfe*

Die Drossel unterstützt bis zu ca. 3 km/h, wenn Sie zu Fuß neben dem Fahrrad gehen. Das ist nützlich, wenn Sie das E-Bike aus Ihrem Schuppen oder Keller holen, da Sie es nicht alleine schieben müssen.

Display mit Herstellerverzeichnung



Parkhilfe ist eingeschaltet wenn die Position P angewählt ist. Schaltposition P wird erreicht wenn in Position 0 die Taste nach unten angewählt wird.

Display ION

Die Parkhilfe kann benutzt werden, sobald das E-Bike eingeschaltet wurde**. Sie können die Parkhilfe benutzen, indem Sie die Drossel in der 1, 2, 3, 4 oder 5-Position zu Sich drehen und so Antrieb erhalten.

Die Geschwindigkeit und die Kraft des Antriebs hängt von dem jeweils gewählten Gang ab. Ein höherer Gang verbraucht weniger Strom um mehr Geschwindigkeit zu liefern. Die Geschwindigkeit wird immer niedriger als die gültige Geschwindigkeitsbegrenzung sein.

* Die Parkhilfe ist nicht standardmäßig an allen E-Bikes vorhanden.

** Wenn Sie mit dem E-Bike losfahren, ist die Tretunterstützung bei 0 und die Parkhilfe funktioniert nicht. Um die Parkhilfe zu verwenden, muss die Unterstützung zunächst eingeschaltet werden. Dies geschieht, indem Sie  oder  drücken, so dass 1, 2, 3, 4 oder 5 eingestellt ist.

7 Technische Daten

7.1 Gewicht und Leistung

	300 Wh Serie	400 Wh Serie	500 Wh Serie	600 Wh Serie
Kapazität (Ah)	8.8	11.6	14.5	17
Gewicht Akkupaket (kg)	3	3	3.5	3.5
Max. Leistung (W)	250	250	250	250
Ladezeit 80% (Std)	3.5	5	6	6.5
Ladezeit 100% (Std)	4.5	6	7.5	8.5
Spannung (V)	36V	36V	36V	36V
Energie (Wh)	317	418	522	612

7.2 Temperaturgrenzen Batteriezellen

Status	Mindestens [°C]	Höchstens [°C]
Während des Aufladens	0	45
Während der Verwendung	-15	60

7.3 Daten Ladegerät

Spannungszufuhr	100-240 Vac (50-60Hz)
Eingangsleistung	Max. 150 Watt
Stromzufuhr	Max. 1,5 A



8 Diagnosemeldungen

8.1 Anzeige auf dem Display

Wenn Sie die Meldung nicht im Handbuch finden, wenden Sie sich bitte zu ihrem Händler.



Das Hinterrad nicht entfernen. Wenn das Hinterrad entfernt wird, kann das die Leistung des Fahrrads beeinflussen.

Meldung	Diagnose	Lösung
E01	Akkupaket ist leer	Akkupaket aufladen.
E03	Akkupaket ist defekt	Wenden Sie sich bitte zu ihrem Händler.
E05	Schlechte Verbindung mit dem Motor	Schalten Sie die Trittunterstützung erneut ein und kontrollieren Sie ob der Akku ins Dockingstation sitzt.
E06	Kurzschluss in der Beleuchtung	Wenden Sie sich bitte zu ihrem Händler.
E07	Temperatur des Motors liegt außerhalb der Temperaturgrenzen	Der Motor ist zu stark belastet. Lassen Sie ihn abkühlen, so dass Sie Ihre Fahrt fortsetzen können.
E14	Display wird nicht erkannt	Das Display muß erneut eingestellt werden. Wenden Sie sich bitte zu ihrem Händler (Siehe auch §8.3)

Meldung	Diagnose	Lösung
E16	Ununterbrochener Ausschlag des Kraftsensors	Zur Kalibrierung die Lichttaste 5 Sekunden lang gedrückt halten, siehe.
E19	Temperatur des Akkupakets liegt außerhalb der Temperaturgrenzen	Abwarten, bis das Akkupaket innerhalb der Temperaturgrenzen liegt. Das Aufladen wird dann automatisch fortgesetzt.
E20	Wartungstermin notwendig	Kontaktieren Sie Ihren Händler für die geplante Wartung.
E23	Seriennummer des Motors nicht korrekt	Der Akku ist nicht angemeldet auf dieses Fahrrad. Wenn dies der Fall ist dann nehmen Sie bitte Kontakt mit Ihrem Händler auf.
E30	Keine Kommunikation mit dem Drehmomentsensor	Schalten Sie die Trittunterstützung erneut ein und kontrollieren Sie ob der Akku ins Dockingstation sitzt.
E32	Akku Elektronik zu heiß	Lassen Sie den Akku abkühlen und schalten Sie die Unterstützung wieder ein.
E34	Bedieneinheit am Lenker unterstützt keine Zubehörteile	Wenden Sie sich bitte zu ihrem Händler.
E35	Keine Kommunikation mit dem Gashebel	Wenden Sie sich bitte zu ihrem Händler.
E39	Falsches Ladegerät angeschlossen	Schließen Sie das richtige Ladegerät an.
E45	Höchsttemperatur Motor-Controller erreicht	Lassen Sie den Motor-Controller abkühlen und schalten Sie die Unterstützung wieder ein.

Meldung	Diagnose	Lösung
E55	Unbekannte Seriennummer des Motors oder Störung in Motor-kommunikation	An Ihren Fachhändler wenden.
E 56 'Geschwindig-keitssensor kontrollieren'	Problem mit Geschwindigkeits-sensor	Den Geschwindigkeits-sensor und Magneten im Hinterrad kontrollieren, siehe auch §7.4. Problem nicht behoben? Zu Ihrem Fachhändler gehen.
E58	Problem mit Geschwindigkeits-messung	Kontrollieren, ob der Geschwindigkeits-sensor richtig angeschlossen ist.
E59	Schaltensor außer Gebrauch.	An Ihren Fachhändler wenden.

8.2 Wartung

Die *Wartung empfohlen* Nachricht kann nach einer bestimmten Strecke auf dem Display angezeigt werden. Diese Meldung wird beim Starten des Systems und kurzzeitig während des Radfahrens angezeigt.

Ihr Fachhändler kann die Entfernung, nach der diese Meldung angezeigt werden soll, einstellen. Im Menü *Wartung* können Sie sehen, welche Distanz Sie noch zurücklegen müssen, bis der nächste Service fällig wird. Wenn diese Meldung angezeigt wird, empfehlen wir Ihnen, Ihren Fachhändler zu kontaktieren.

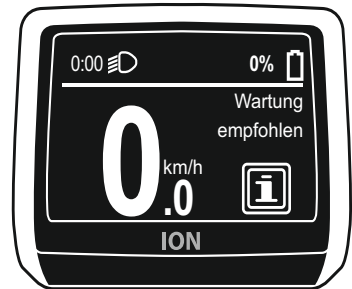

8.3 Verwendung anderer Displays



Das Display fungiert als Wegfahrsperrung, und daher können Sie auf Ihrem E-Bike nicht jedes beliebige Display montieren oder vollständig nutzen.

Ein spezieller Code wurde auf dem Display gespeichert, das dadurch mit Ihrem E-Bike verbunden ist. Wenn Sie die Tretunterstützung oder Lichter anschalten möchten, wird das System überprüfen, ob das Display und das Fahrrad eine Einheit bilden. Wenn dies nicht der Fall ist, wird die Fehlermeldung E14 angezeigt und weder die Tretunterstützung noch die Lichter eingeschaltet werden. Wenn Sie zwei E-Bikes mit dem gleichen Display-Typ haben, können Sie beide Anzeigen auf beiden Fahrrädern registrieren. Ihr zertifizierter E-Bike-Händler kann diese Aktion für Sie durchführen. Beide Displays werden dann auf beiden Fahrrädern funktionieren.

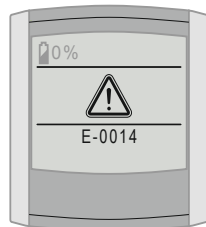

8.4 Geschwindigkeitssensor



Die Geschwindigkeitssensor funktioniert nur bei E-Bikes mit einem Mittelmotor.

Ihr Elektrofahrrad-System benötigt Informationen, um korrekt zu funktionieren. Die Geschwindigkeitsdaten werden vom Hinterradsensor (A) (hinter dem Kettenkasten) und einem Magnet (B) im Rad erfasst. Der Magnet kann verrutschen, zum Beispiel beim Reinigen Ihres Elektrofahrrads oder beim Aufladen oder Entladen des Elektrofahrrads auf einen oder von einem Fahrradträger. Wenn der Magnet verrutscht ist, kann die Geschwindigkeit nicht mehr gemessen

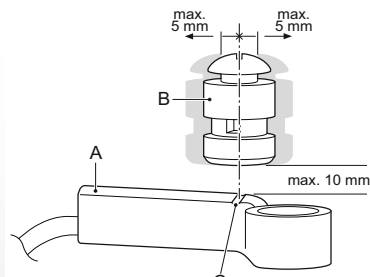

'Geschwindigkeitssensor kontrollieren'. In diesem Fall können Sie sicher nach Hause fahren oder Ihr Elektrofahrad zum Händler bringen, jedoch nur mit beschränkter Geschwindigkeit und Unterstützung. Das Problem ist gelöst, sobald der Magnet wieder an der richtigen Stelle sitzt; s. Abbildung unten. Die Meldung 'Geschwindigkeitssensor kontrollieren' verschwindet automatisch. Wenn Sie den Magnet an die richtige Stelle zurückgeschoben haben, aber die Anzeige nicht verschwindet, wenden Sie sich an Ihren Händler.

8.5 Schaltsensor



Der Schaltsensor ist nur auf E-Bikes mit einem Mittelmotor montiert.*

Der Schaltsensor (A) sorgt dafür, dass das Schalten in die Gänge leichter verläuft. Das sorgt für einen höheren Komfort und einen geringeren Verschleiß der Einzelteile, wie etwa der Kette.

Die Schaltinformationen werden über den Sensor erhalten, der um die Gangschaltungskabel montiert ist. Bei den meisten Modellen ist der Sensor auf der Hinterradgabel beim Hinterrad montiert. Siehe die beigefügte Abbildung. Das kann jedoch je nach Fahrradmodell unterschiedlich sein. Auf dem Sensor steht 'ION Smart Shift Sensor'.

Wenn ein Fehler mit dem Schaltsensor festgestellt wird, erscheint auf Ihrem Display die Meldung „E59 Schaltsensor außer Gebrauch“. Diese Meldung erscheint 1 Mal, bis das System aus- und wieder eingeschaltet wurde. Wenn diese Fehlermeldung erscheint, können Sie trotzdem noch mit Unterstützung fahren. Das Schalten der Gänge erfolgt dann nicht mehr so fließend.

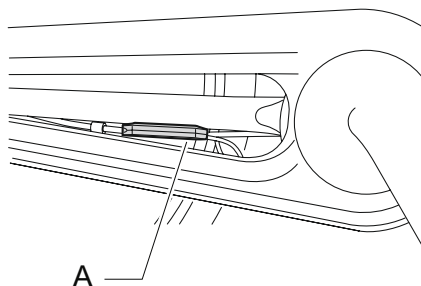

**Optional.*

9 Garantiebedingungen und gesetzliche Anforderungen

Garantiebedingungen

Folgende Garantiebedingungen ergänzen die geltenden gesetzlichen Bestimmungen.

Wann gilt die Garantie?

Der Lieferant Ihres Akkupaketes gewährt Ihnen eine Garantie, die sich auf mögliche Material- oder Konstruktionsfehler Ihres Akkupaketes erstreckt, wenn folgende Bedingungen erfüllt sind:

- * Sie können einen Garantieanspruch nur dann geltend machen, wenn Sie einen Garantie- bzw. Kaufbeleg vorlegen können. Die Garantiefrist beginnt mit dem Tag des Ankaufs.
- * Die Garantie erlischt, wenn eine Tiefenentladung festgestellt wird.

Garantiefrist E-Bike

Auf elektrische Teile Ihres E-Bikes (Display, Antriebssysteme und Akkupaket) wird eine zweijährige Fabrikgarantie gewährt. Zur Garantiefrist der übrigen Teile verweisen wir auf die in der Anleitung des Herstellers genannten Garantiebedingungen.

Erweiterte Garantie



Sie haben die Möglichkeit, innerhalb der ersten zwei Jahre nach Anschaffung Ihres neuen E-Bikes eine dreijährige Verlängerung der Garantie zu erwerben. Näheres erfahren Sie bei Ihrem Händler.



Reinigen Sie das Fahrrad nicht mit einem Hochdruckreiniger. Vorsicht: Ein zu kräftiger Wasserstrahl kann die Elektronik im elektrische Teile Ihres E-Bikes beschädigen. In diesem Fall verfällt der Garantieanspruch.

Gesetzliche Anforderungen

Gemäß der europäischen Gesetzgebung ist das beschriebene Fahrzeug ein Fahrrad, da es die folgenden Anforderungen erfüllt:

- * Die Unterstützung ist nur aktiv, wenn der Fahrer selbst in die Pedale tritt.
- * Die Unterstützung ist aktiv bis zu einem Maximum von 25 km/h.
- * Die gelieferte Höchstleistung beläuft sich auf 250 Watt.

CE Das E-Bike ist ein EPAC (Electrically Power Assisted Cycle) gemäß EN15194.

Konformität

Hiermit erklärt der Hersteller Ihres E-Bikes, dass das Produkt alle Anforderungen und sonstigen relevanten Bestimmungen der Richtlinien 2004/108/EC und 2006/42/EC erfüllt. Die Konformitätserklärung erhalten Sie beim Ihres neuen E-Bike.



Umweltschutz

Gemäß Umweltschutzregelung des zuständigen niederländischen Ministeriums VROM zur Rücknahme und Verarbeitung von Batterien und Akkus empfehlen wir Ihnen, ein defektes Akkupaket Ihres Fahrrades bei Ihrem Händler abzugeben. Er ist verpflichtet, Ihr Akkupaket zurückzunehmen, und sorgt für die weitere Verarbeitung durch den Hersteller.



Regelmäßige Wartung

Ihr E-Bike benötigt regelmäßige Wartung in bestimmten Intervallen. Ihr Händler kann Sie hinsichtlich des optimalen Gebrauchs Ihres Fahrrades genau beraten und informieren. Zudem kann er Software-Updates durchführen und gemeinsam mit Ihnen das Diagnoseformular besprechen, in dem der Gebrauch Ihres Fahrrades präzise festgehalten ist.

Brugsanvisning

Inhold

1	Oversigt over dele	197
1.1	Display og betjeningsenhed.....	197
1.2	Batteri og oplader	198
2	Batteri	199
2.1	Vejledning til opladning	199
2.2	Opladning af batteri.....	201
2.3	Anbringelse af batteri.....	202
2.4	Afmontering af batteri	202
2.5	Sikkerhed	203
2.6	Forbindelsesmodul.....	203
2.7	Diagnosemelding	204
3	Display ION	205
3.1	Af- og påmontering	205
3.2	Justering.....	205
3.3	Oversigt over knapper og indikatorer.....	206
3.3.1	Display.....	206
3.3.2	Betjeningsenhed.....	206
3.4	Sådan tændes og slukkes systemet	206
3.5	Indstilling af pedalassistance	207
3.6	Skærmindstillinger	207
3.6.1	Temperatur (Temperature).....	207
3.6.2	Rejseafstand (Trip distance)	208
3.6.3	Rejsetid (Trip time)	208
3.6.4	Gennemsnitshastighed (Average speed).....	208
3.6.5	Maksimumshastighed (Maximum speed)	209
3.6.6	Samlet afstand (Total distance).....	209
3.6.7	Aktionsradius (Range).....	209
3.6.8	Rejseoplysninger.....	210
3.7	Menuoversigt.....	211
3.8	Forklaring af menuoversigt	212
3.8.1	Tid og sprog (Time and language).....	212
3.8.2	Lysstyrke (Brightness).....	212
3.8.3	Skærm (View).....	213
3.8.4	Rejsetæller (Trip counter).....	214
3.8.5	Lyd (Sound)	214
3.8.6	Lys (Lightning)	215
3.8.6.1	Opladning af telefon vha. forlygte.....	216
3.8.7	Automatisk opladning (Automatic charging)	217
3.8.8	Kalibrering (Calibration).....	218

4	Display med el-cyklens mærke	219
4.1	Montering og afmontering	219
4.2	Justering	219
4.3	Oversigt over knapper og indikatorer	220
4.3.1	Display	220
4.3.2	Betjeningsenhed	220
4.4	Aktivering af display	220
4.5	Indstilling af pedalstyring	221
4.6	Menuoversigt	222
4.7	Beskrivelse af menuindstillinger	223
4.7.1	Ekstra info	223
4.7.2	Indikator Gen. hastighed	224
4.7.3	Lys	225
4.7.4	Bipsignal ('Beeper')	225
4.7.5	Automatisk opladning	225
4.7.6	Kalibrering ('Calibration')	227
4.8	Visningsmuligheder	228
4.8.1	Temperatur/tid ('Temperature/Time')	228
4.8.2	Turafstand ('Trip distance')	228
4.8.3	Turtid ('Trip time')	228
4.8.4	Gennemsnitshastighed ('Average speed')	228
4.8.5	Maksimumshastighed ('Maximum speed')	229
4.8.6	Samlet afstand ('Total distance')	229
4.8.7	Aktionsradius	229
4.8.8	Tur 1 og tur 2 ('Trip 1' & 'Trip 2')	229
5	Indikationsstabel for kørselsrækkevidde	231
6	Gashåndtag	232
6.1	Gashåndtag	241
6.2	Boost-funktion (skubber)	241
6.3	Parkeringshjælp	242
7	Teknisk information	234
7.1	Vægt og ydelse	243
7.2	Temperaturgrænser for battericeller	243
7.3	Opladerdata	243
8	Diagnosemeldinger	235
8.1	Besked på display	235
8.2	Service info	237
8.3	Brug af andre displays	238
8.4	Speed sensor	238
8.5	Gearsensor	239
9	Garantibestemmelser og lovkrav	240

1 Oversigt over dele

1.1 Display og betjeningsenhed

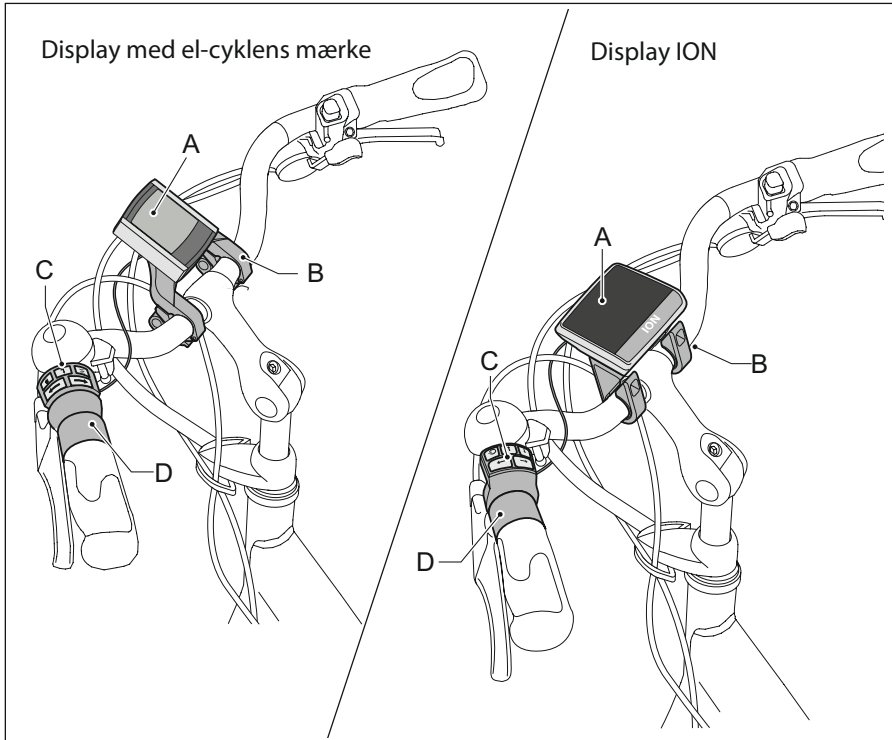

1.2 Batteri og oplader

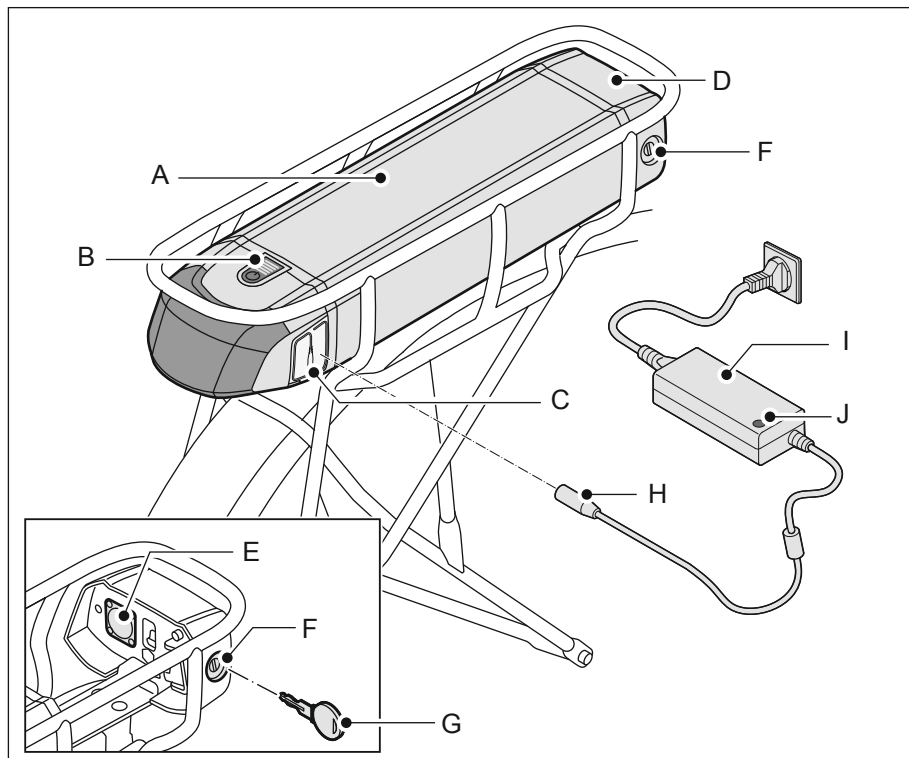

- | | | | |
|---|--------------------------------------|---|----------------|
| A | Batteripakke | F | Lås |
| B | Angivelse af fyldningsgrad | G | Nøgle |
| C | Opladningspunkt | H | Stik |
| D | Dockingstation | I | Oplader |
| E | Forbindelsespunkt til dockingstation | J | Indikatorlampe |

2 Batteri

2.1 Vejledning til opladning

Læs nedenstående vejledning og advarsler grundigt inden brug af E-bike. Fabrikanten er ikke ansvarlig for ulykker eller fejl forårsaget af forkert brug af (dele af) E-bike:

- Oplad batteriet én gang inden cyklen bruges første gang.
- Alle batterier løber tørt med tiden. Denne proces kaldes 'selvafladning'. Et batteri, der er tomt og ikke oplades, kan dybdeafledes i løbet af to måneder og dermed gå i stykker. Garantien fraflader i tilfælde af dybdeafledning.
- Batteriet behøver ikke at være helt tomt inden opladning. Batteriet forbliver i god stand, når du oplader det hver gang cyklen har været i brug (uanset afstanden). Når batteriet er helt opladt, stopper opladningen automatisk. Lampen på opladeren forbliver grøn.
- Batteriet kan forblive tilkoblet i tilfælde af opbevaring i længere tid. Hvis dette ikke er muligt, oplad batteriet helt og fjern batteriet fra opladeren. Oplad batteriet helt mindst en gang hver anden måned.
- Sørg for at batteriet holdes indenfor nedenstående temperaturgrænser. Det forlænger batteriets levetid og forhøjer ydelsen. Desuden fungerer opladning og pedalassistance ikke uden for temperaturgrænserne.

Tilstand	Minimum [°C]	Maksimum [°C]
Under opladning	0	45
Under brug	-15	60
Stilstand (mindst 80 % fyldningsgrad)	-10	35



- Batteripakken skal altid oplades med den oplader, der følger med cyklen. Der må ikke benyttes andre opladere. Stikkets farve bør være identisk med afbryderens farve
- Opladeren må ikke tilsluttes netspændingen, når den ikke er i brug.
- Kobl opladeren fra batteriet, før du tager cyklen i brug.
- Opladeren må ikke blive våd.
- Undgå, at opladeren bliver beskadiget.
- Batteripakken må aldrig oplades i direkte sollys.
- Tab eller lad ikke batteriet falde. Det kan skade batteriet.



- Du skal være opmærksom på, at cyklen leverer mindre pedalassistance ved lavere temperaturer (under 10°C) og at batteriet hurtigere aflades.
- Store temperaturgradienter kan give en meget variabel fyldningsindikation, især ved lave temperaturer og et lavt batterifyldningsniveau.

2.2 Opladning af batteri

1. Kontroller, om netledningen er tilsluttet korrekt til opladeren (A).
2. Tilslut opladeren (A) til netspændingen. Den grønne indikatorlamper (B) vil lyse.
3. Tilslut stikket (C) til opladeren ved opladningspunktet (D).
4. Et LED-lys (E) på batteripakken begynder at blinke.
5. Når alle 5 LED-lys (E) lyser, er batteriet helt opladet.

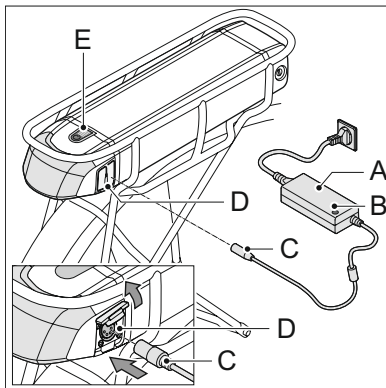

Batteriet kan både oplades på og adskilt fra cyklen.

Hvis batteriet er opladet *på cyklen*, vil batteripakkens niveau blive vist på skærmen i procenter. En indikation af den forventede opladnings bliver også vist. Den faktiske opladningstid kan variere, og vil afhænge af temperaturen, oplader- og batteri-type.

Hvis batteriet er opladet *adskilt fra cyklen*, vil LED-lysene på batteripakken vise batteriets opladning.

Hvert LED-lyser repræsenterer 20%. Se også tabellen nedenfor.

Antallet af tændte LED-lys på batteripakken	Opladningsindikation
4 (5. blinker)	80 - 100 %
3 (4. blinker)	60 - 80 %
2 (3. blinker)	40 - 60 %
1 (2. blinker)	20 - 40 %
Ingen (1. blinker)	0 - 20 % *

Eksempel (opladning adskilt fra cyklen): 1 LED på batteriet lyser grønt og det andet 2 LED blinker: opladningsprocessen har nu opladet batteriet mellem 20% og 40%.

* *Pedalhjælpen stopper med 0% batteriopladning. Batteripakken vil stadig have nok energi til at levere strøm til skærmen og cykellygter i et par timer (se også par. 3.8.6).*

2.3 Anbringelse af batteri

1. Fjern nøglen fra låsen på dockingstationen (A)
2. Skub batteripakken (B) forsigtigt ind under bagagebæreren langs med skinnerne, til låsen klikker (C).
3. Det skal sikres, at klappen (D) over ladestikket er lukket.

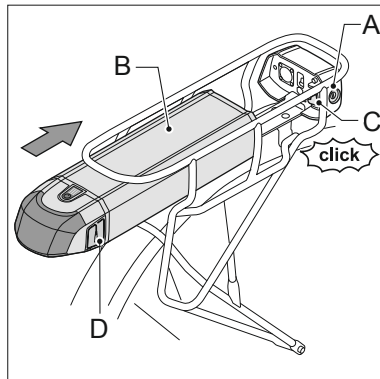

4. Kontroller, at batteriet (B) er låst ved at trække det bagud.



En korrekt installeret batteripakke kan ikke længere fjernes uden en nøgle.

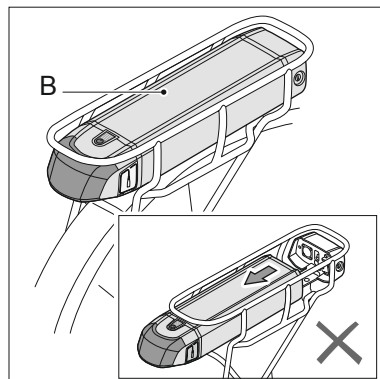

2.4 Afmontering af batteri

1. Sæt nøglen (A) i låsen (B) (denne nøgle er den samme som nøglen til cykellåsen).
2. Det skal sikres, at klappen over ladestikket er lukket.

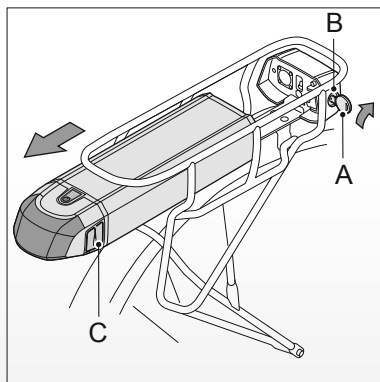

3. Fjern batteriet (A) fra bagagebæreren ved hjælp af håndgrebet (B) under batteriet.

- * Brug altid begge hænder til at trække batteripakken ud, så du undgår at tabe den.
- * Batteripakken skal fjernes fra bagagebæreren, når cyklen transporteres med bil.

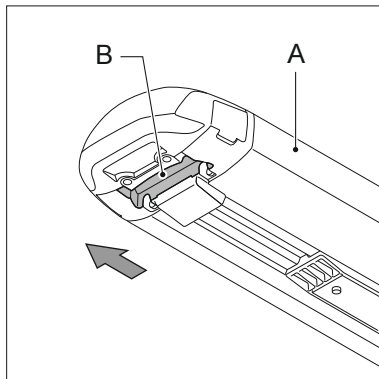

2.5 Sikkerhed

Batteripakken må kun bruges på den cykel eller de cykler, som den er installeret på. En kode i softwaren sikrer, at den ikke kan bruges på andre cykler; dvs. at pedalstyringen ikke fungerer (tyverisikring). Du kan ofte købe en ekstra batteripakke til din E-bike. Spørg din forhandler.

2.6 Forbindelsesmodul (valgfrit)

Din el-cykel er muligvis forsynet med en forbindelsesmodul. Det vil sige at el-cyklen er forbundet med nettet, så man altid kan aflæse el-cyklens placering og status. Det kan for eksempel være smart i tilfælde af tyveri. Hvis du vil anvende hele forbindelsesmodulen, skal du installere en app på din mobiltelefon. App'en finder du i App Store/Play Store ved at søge efter 'Sparta Connect'. Du kan læse mere om modulen på Sparta's hjemmeside.

Forbindelsesmodulen sammen med app'en giver dig blandt andet adgang til følgende funktionaliteter:

- Bevægelsesregistrering: meddelelse om at el-cyklen kører stærkere end 50 km/t eller el-cyklen vælter eller bliver flyttet.
- Opladningspåmindelse: meddelelse om at modulens batteri skal oplades. Sæt batteripakken i bæreren for at oplade batteriet. Se § 2.2.
- Service-meddelelse direkte på mobilen: meddelelse om at cyklen skal til service hos forhandleren.
- Geofencing: meddelelse om at din el-cykel forlader eller kommer ind i et område, som du selv har indstillet.

- Track og trace: tracer din el-cykel ved hjælp af GPS. Få oplysninger (via app'en) om din el-cykels aktuelle placering.
- Cykelhistorie: se, hvor du har været i det sidste år.

Cykler med forbindelsesmodulen kan fås inklusive. Det er ikke muligt at få modulet installeret på et senere tidspunkt.

2.7 Diagnosemelding

Hvis alle LED-lysene på batteripakken blinker, skal du først kontrollere om batteripakken (A) er blevet tilsluttet korrekt til dockingstationens kontaktpunkt (B).

Hvis LED-lysene fortsætter med at blinke, skal du kontakte din forhandler.

Kontaktfladen mellem batteripakken og dockingstationen skal være fri for snavs og fugt, for at sikre at e-cyklen fungerer korrekt. Om nødvendigt, kan du bruge en ren klud til at rengøre den.

Meget fugt og snavs kan føre til at kontaktproblemer og / eller fejl.

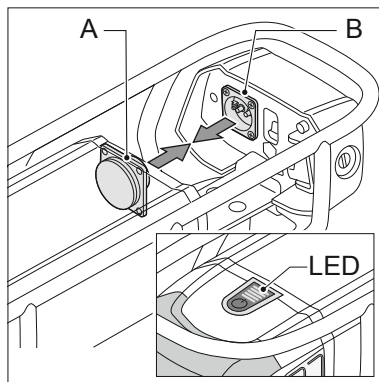

OBS! Kontaktpunktet (A) på batteripakken er magnetisk og sørger for en optimal forbindelse mellem batteripakke og dockingstation. Dette gør, at den nemt kan tiltrække metaldele. Kontroller for tilsmudsning på kontaktpunkterne, især når det er opladet uden at være tilsluttet på cyklen.

3 Display ION

Dette kapitel indeholder information om det display, hvorpå der står ION. Kapitel 4 handler om displays, hvorpå el-cyklens mærke står. Mærket er sandsynligvis Batavus, Ghost, Hercules, Koga eller Sparta.

3.1 Af- og påmontering

Fastspænding Tryk på knappen (A) på bagsiden og træk skærmen op (B) fra skærmens holder (C) som vist i figuren ved siden af (venstre pil).

Stramning: Placer den nederste side af skærmen (B) i skærmens holder (C), og derefter, skal du trykke på skærmen ned, så displayholderen klik som vist i figuren ved siden af (højre pil).

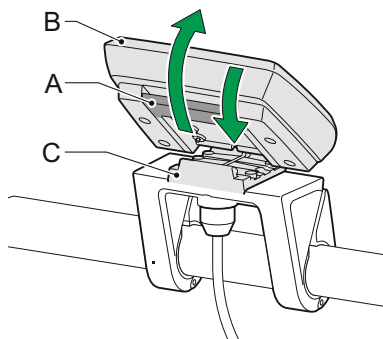

Kontaktfladen mellem skærmen og skærmens holder skal være fri for snavs og fugt, for at sikre at e-cyklen fungerer korrekt. Om nødvendigt, kan du bruge en ren klud til at rengøre den.

3.2 Justering

Løsn de 2 skruer en smule (D). Hold på både skærmen (B), og skærmens holder (C) for at vende dem begge. Skærm bør hver ikke at blive fjernet.



Fjern skærmen når du opbevarer og transporterer cyklen.

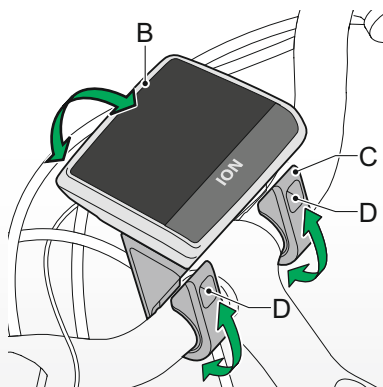

3.3 Oversigt over knapper og indikatorer

3.3.1 Display

- A Hastighed
- B Tidspunkt (par. 3.8.1)
- C Lygter (par. 3.8.6)
- D Frostsymbol (par. 3.6.1)
- E Batterioplader (par. 2.2)
- F Variable skærmindstillinger (par. 3.6)
- G Assistanceniveau (par. 3.5)

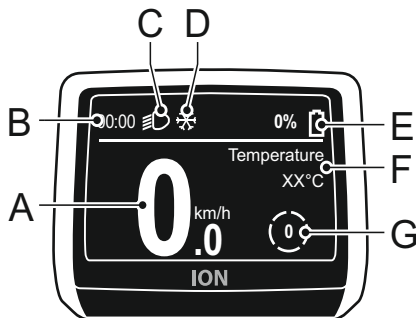

3.3.2 Betjeningsenhed

- H Tænd/sluk-knap
- I Pil til højre*
- J Pil til venstre*
- K Pil op*
- L Pil ned*

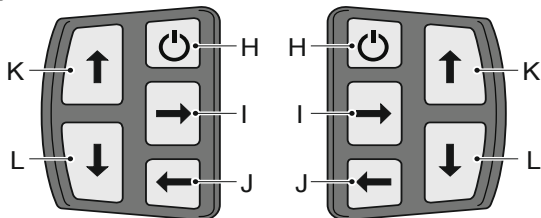

* Betjening af

kørselsposition og skærmindstillinger.



- Knapperne på styreenheden lyser når systemet er tændt. Dette er ikke forbundet med cykellygterne.

- Kontrolenheden kan installeres enten på venstre eller højre side.

Montering til venstre **Montering til højre**

3.4 Sådan tændes og slukkes systemet

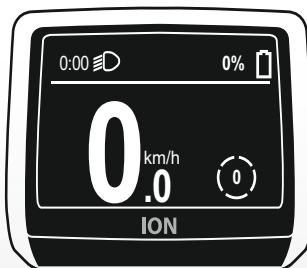

Systemet kan tændes ved at trykke på  i en kort periode.

Pedalassistenten bliver slukket ved at trykke på  i en kort periode. Hvis der trykkes på  i 2 sekunder, vil hele systemet slukke pedalstøtten, lygterne, og skærmen vil ikke længere fungere. Når E-cyklen ikke anvendes, vil systemet og lygterne automatisk blive slukket efter fem minutter.



3.5 Indstilling af pedalassistance

Tænd systemet ved at trykke på .

Tryk på  eller  for at indstille assistancen (G).

Assistanceindstillingerne er:

1. ØKO (ECO)
2. LANGFART (CRUISE)
3. TUR (TOUR)
4. SPORT
5. DRIVKRAFT (POWER)

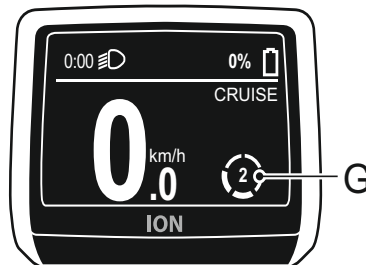

Du kan skifte mellem positionerne med

 og .

Hvis du skifter mellem assistancepositionerne mens du cykler, vil denne indstilling blive vist øverst til højre i en kort periode.



3.6 Skærmindstillinger

Du kan vælge om du ønsker at der skal vises en enkelt eller omfattende oplysninger på skærmen. Se ovenfor i par. § 3.8.3.

Hvis du vælger Enkel, vil du ikke blive vist yderligere oplysninger.

Hvis du vælger Omfattende, får du vist vist forskellige skærmindstillingerne på din skærm. Alle mulige indstillinger er forklaret kort nedenfor.

Tiden bliver altid vist på skærmen.

Hvis den grundlæggende skærm bliver vist, kan du navigere gennem skærmindstillingerne ved at bruge  og .

3.6.1 Temperatur (Temperature)

Du kan vælge dette for at vise udendørstemperaturen på din skærm.

Temperature option er den første funktion.

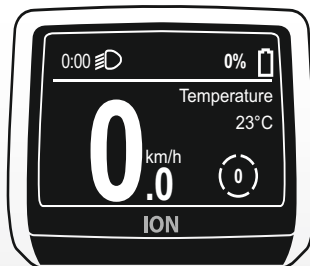

Skærmen viser et frost symbol (D), når udendørstemperaturen er 4 °C eller lavere. Når dette symbol vises på skærmen, kan vejoverfladen være glat. Du skal justere din hastighed til dette. Batteripakkens område vil falde betydeligt, når den omgivende temperatur er meget lav.

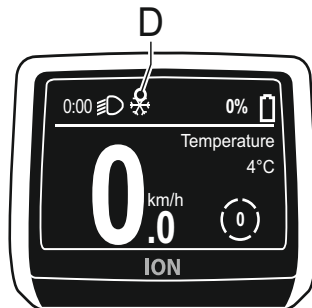

3.6.2 Rejseafstand (Trip distance)

Rejseafstanden (*Trip distance*) viser, hvor langt du har cyklet med din E-cykel under den aktuelle tur.

Rejseafstanden måles fra det øjeblik, du begynder at cykle. For at nulstille Rejseafstanden, se par. 3.6.8.

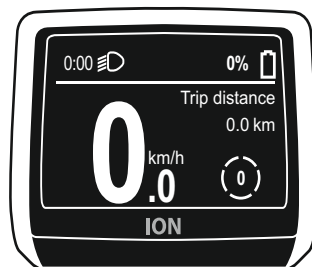

3.6.3 Rejsetid (Trip time)

Rejsetiden (*Trip time*) viser, hvor længe du har brugt din E-cykel under den aktuelle tur.

Rejsetiden måles fra de øjeblik, du begynder at cykle. For at nulstille Rejsetiden, se par. 3.6.8.



3.6.4 Gennemsnitshastighed (Average speed)

Den gennemsnitlige hastighed over den cyklede afstand vises som *Gennemsnitshastighed* (*Avg. speed*).

For at nulstille den gennemsnitlige hastighed, se par. 3.6.8.



3.6.5 Maksimumshastighed (Maximum speed)

Den maksimale hastighed vedrørende den aktuelle tur vises som *maksimal hastighed (Max. speed)*.

For at nulstille den maksimale hastighed, se par. 3.6.8.





3.6.6 Samlet afstand (Total distance)

Det samlede antal cyklede kilometer vises som *Samlet afstand (Total distance)*, der måles fra de øjeblik du begynder at bruge cyklen.

Du kan ikke nulstille den Samlede afstand.



3.6.7 Aktionsradius (Range)

Aktionsradius (*Range*) viser hvor mange kilometer der stadig kan cykles med assistance. Dette afhænger af assistance-indstillingen. Jo lavere indstillingen er, jo højere er området. På område 0, et område vil ikke blive vist, fordi området uden assistance er ubegrænset. Hvis et område bliver vist på din skærm, kan du se, hvad forskellen er inden for området per assistanceindstilling med  og .

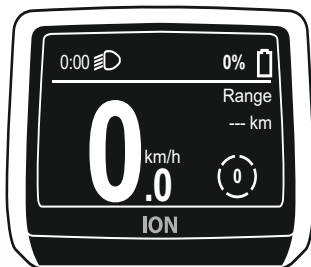

Området er beregnet på baggrund af den nuværende og historiske brug i kombination med batteriniveauet på batteripakken. Temperaturen spiller også en rolle i denne beregning.

Hvis batteriet stort set er helt afladet, vil meddelelsen "Limited support" blive vist på skærmen. Hvis batteripakken er afladt, kan cyklen ikke tilbyde assistance. Oplad E-cyklen så hurtigt som muligt, så du altid kan bruge assistance. En batteripakke, der er helt afladet og ikke er opladet, kan bliver over-afladt. Se par. 2.1.

For yderligere oplysninger om områdetal, se kapitel 5.

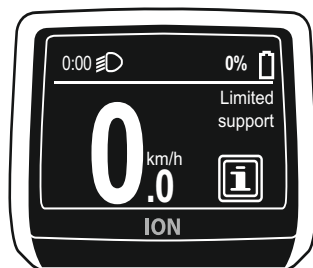

3.6.8 Rejseoplysninger

Rejseafstand og tid, og den gennemsnitlige og maksimale hastighed, er forbundet med hinanden.

Rejsetælleren (se par. 3.8.4), vil holde styr på oplysninger om den aktuelle rejse, for eksempel rejsens afstand (se par. 3.6.2) og rejsen (se par. 3.6.3.). Du kan vælge en automatisk eller manuel nulstilling.

Hvis du vælger *Automatisk nulstilling*, vil rejsetælleren blive automatisk nulstillet, når cyklen ikke skal bruges længere end 2 timer.

Hvis du vælger *Manuel nulstilling*, skal du sørge for, at funktionen "Trip distance" eller "Trip time" bliver vist på skærmen. Derefter skal du holde  nede i 3 sekunder. Rejsetælleren bliver nu nulstillet til 0.

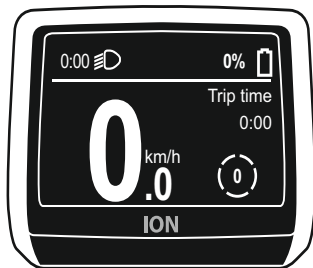



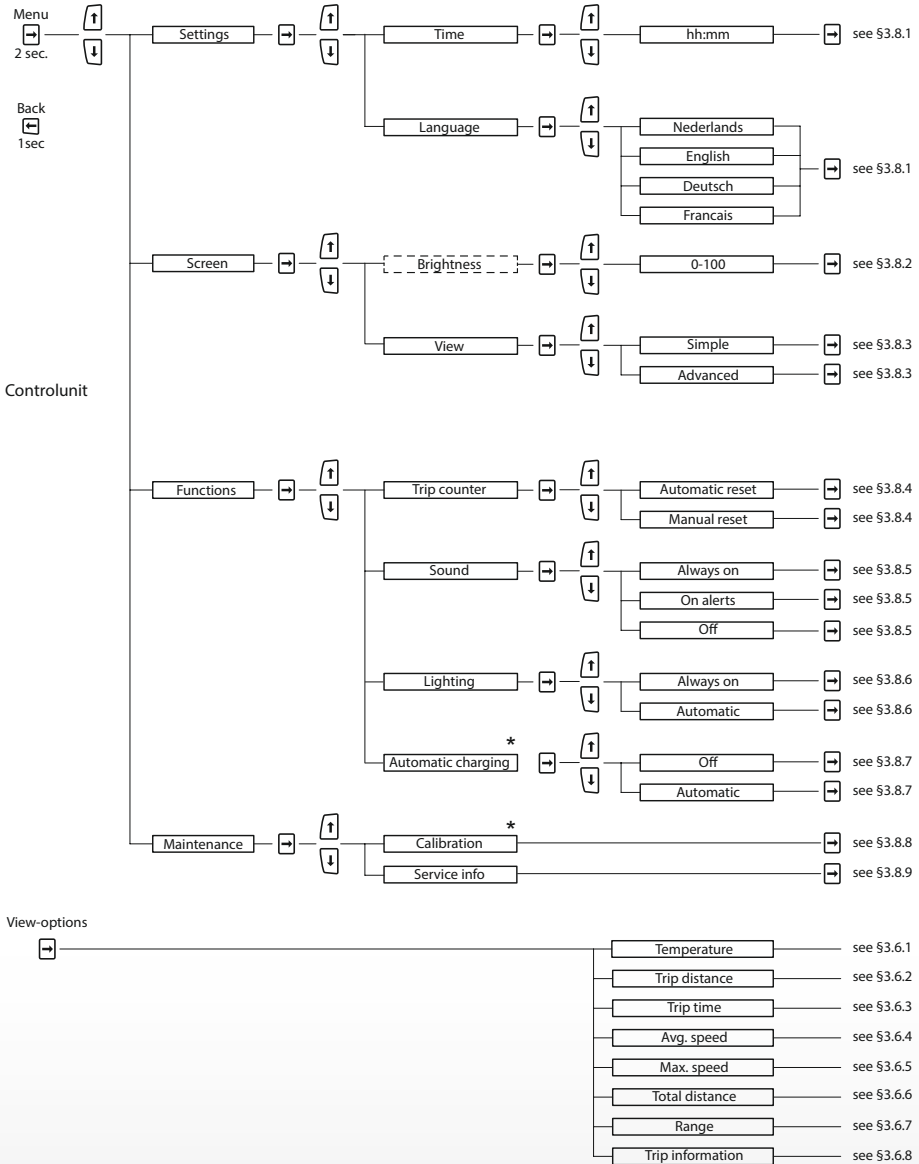

3.7 Menuoversigt









*Automatic charging og calibration se §3.8.7 og §3.8.8.

3.8 Forklaring af menuoversigt

3.8.1 Tid og sprog (Time and language)



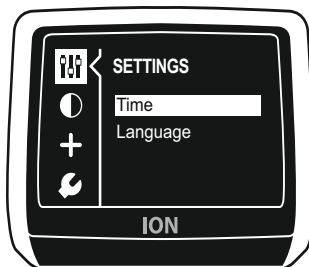

Du kan åbne menuoversigten ved at trykke på  i 3 sekunder. Du kan navigere gennem menuen ved hjælp af , ,  og . Menustrukturen og også hvilke knapper skal bruges på menuen kontrol er forklaret i par. 3.7.

Tidspunkt

Tiden (Time) bliver altid vist på skærmen. Tiden kan indstilles ved at vælge indstillingen *Time* i *Settings*. Du kan åbne en skærm, hvor tiden bliver vist igen ved at trykke på . Brug , ,  og  til at justere tidspunktet. Brug  for at bekræfte den indstillede tid. Du kan vende tilbage til den grundlæggende skærm ved at trykke på  et par gange.







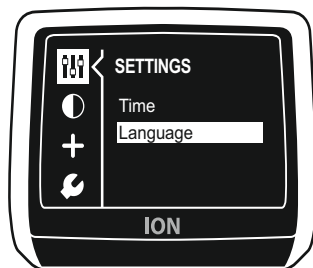





Sprog

Sproget (Language) kan indstilles ved at vælge *Language* på *Settings*. Hvis du vil ændre sproget, skal du trykke på . Brug  og  for at skifte mellem de tilgængelige sprog. Når du har valgt det ønskede sprog, skal du igen trykke på . Du kan vende tilbage til den grundlæggende skærm ved at trykke på  et par gange. Du kan vælge mellem hollandsk, engelsk, tysk og fransk.



3.8.2 Lysstyrke (valgfrit) (Brightness)

Skærmens lysstyrke vil automatisk være anderledes, når det er mørkt udenfor i forhold til en skærm ved dagslys. Du kan indstille denne lysstyrke. Den kan imidlertid kun indstilles, hvis skærmen er i ægte i "nat-indstilling" og derfor en mørkt miljø. Skærmens lysstyrke i dagslys er en fast værdi, og den kan ikke indstilles.



- Hold  nede i 3 sekunder.
- Brug  og  for at gå til *Screen* menuen.
- Brug  for at gå til højre.
- Brug ( og ) for at gå til *Brightness*.
- Tryk  en gang.
- Vælg den ønskede indstilling ved hjælp af  og .
- Tryk igen på  for at indstille den ønskede funktion.
- Tryk på  adskillige gange for at vende tilbage til den primære skærm.











3.8.3 Skærm (View)

Du kan vælge mellem en enkel eller omfattende skærm, der skal vises på skærmen.

Hvis du vælger Enkel, vil yderligere oplysninger ikke blive vist på skærmen. Hvis du vælger Omfattende, vil yderligere oplysninger blive vist på skærmen. Funktionerne er allerede blevet forklaret ovenfor:

- Temperatur (par. 3.6.1)
- Rejseafstand (par. 3.6.2)
- Rejsetid (par. 3.6.3)
- Gennemsnitlig hastighed (par. 3.6.4)
- Maks. hastighed. 3.6.5)
- Samlet afstand (par. 3.6.6)
- Område (par. 3.6.7)

Efter området, vises en indstilling om at ingen yderligere oplysninger vises på skærmen. Du kan skifte mellem de forskellige indstillinger med  og .

- Hold  nede i 3 sekunder.
- Brug  og  for at gå til *Screen* menuen.
- Brug  for at gå til højre.
- Brug ( og ) for at gå til *View*.
- Tryk  en gang.
- Vælg den ønskede indstilling ved hjælp af  og .
- Tryk igen på  for at indstille den ønskede funktion.
- Tryk på  adskillige gange for at vende tilbage til den primære skærm.

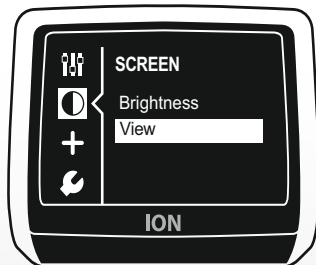







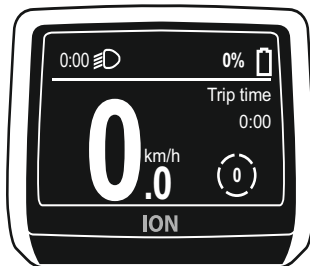

3.8.4 Rejsetæller (Trip counter)

Rejsetælleren vil holde styr på oplysninger om den aktuelle rejse, for eksempel rejsens afstand (se par. 3.6.2) og rejse (se par. 3.6.3.). Du kan vælge en automatisk eller manuel nulstilling.

Hvis du vælger *Automatisk nulstilling*, vil rejsetælleren blive automatisk nulstillet, når cyklen ikke skal bruges længere end 2 timer. Hvis du vælger *Manuel nulstilling*, skal du sørge for, at funktionen "trip time" eller "trip distance" bliver vist på skærmen. Derefter skal du holde  nede i 3 sekunder. Rejsetælleren bliver nu nulstillet til 0.





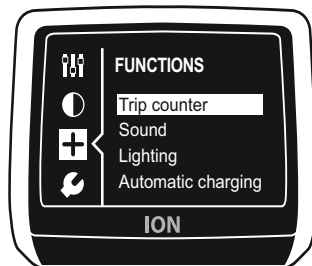







- Hold  nede i 3 sekunder.
- Brug  og  for at gå til *Funktionsmenuen*.
- Brug  for at gå til *Trip counter*.
- Tryk igen på  .
- Vælg den ønskede indstilling ved hjælp af  og  .
- Tryk igen på  for at indstille den ønskede funktion.
- Tryk på  adskillige gange for at vende tilbage til den primære skærm.



3.8.5 Lyd (Sound)

Du kan indstille, om (og i hvilke tilfælde), du ønsker at høre lyd under Lyd. Hvis du vælger *Altid tændt*, vil skærmen sende fem lange bippelyde, når der er en meddelelse. Derudover vil du høre en kort bippelyd, når du trykker på knapperne på kontrolenheden, efter kalibrering og efter nulstilling af en rejse.

Hvis du vælger *Når der forekommer advarsler*, vil skærmen sende fem lange bippelyde, når der er en meddelelse. Din skærm sender ikke en bippelyd, hvis du trykker på knapperne på styreenheden, efter kalibrering og efter nulstilling af en rejse. Hvis du vælger *Slukket*, sender skærmen ikke nogle bippelyde.

- Hold  nede i 3 sekunder.
- Brug  og  for at gå til *Funktionsmenuen*.
- Brug  for at gå til højre.
- Brug  og  for at gå til *Sound*.
- Tryk igen på .
- Vælg den ønskede indstilling ved hjælp af  og .
- Tryk igen på  for at indstille den ønskede funktion.
- Tryk på  adskillige gange for at vende tilbage til den primære skærm.

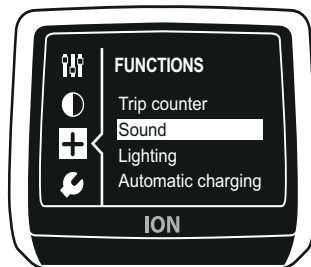

3.8.6 Lys (Lightning)

Du kan indstille, om du altid vil have at lygterne er tændt, eller om de automatisk skal være tændt under Lygter.

Hvis du vælger *Altid tændt*, vil cykellygterne altid være tændt.











Hvis du vælger *Automatisk tændt*, vil cykellygterne automatisk blive tændt og slukket. Lytesensoren måler konstant mængden af lys og vil tænde lyset og slukket, baseret på disse oplysninger.

Lygterne (både de forreste og bageste) er forsynet med strøm fra batteriet, og vil derfor kun virke, når batteriet er blevet installeret i E-cyklen. Motoren vil fungere som en dynamo, når batteriet er helt afladet*. Baglygten er fastgjort til batteriet. Nogle cykelmodeller har en baglygte, der danner en V-form på jorden (kun synlig i mørke). Lygten sørger for, at bagfrakommende trafik bedre kan vurdere afstanden til cyklen, og der dannes en sikker zone omkring cyklen. Du må aldrig kigge direkte ind i baglygtens linser, når lygten er tændt! Hvis du har brug for at udskifte baglygten, anbefaler vi at du kontakter din certificerede E-cykel forhandler.

Der findes 2 belysningstilstande: dagslys og natlys.

Afhængigt af omgivelserne skifter forlygten automatisk mellem dagslys og natlys. I begge tilstande lyser både LED-striben og LED'et i midten af lygten. I nattilstand lyser LED-lygten i midten af lygten kraftigere.

*virker kun på e-bikes med for- eller baghjulmotor. Midterste motor: p.208.

- Hold  nede i 3 sekunder.
- Brug  og  for at gå til *Funktionsmenuen*.
- Brug  for at gå til højre.
- Brug ( og ) for at gå til *Lights*.
- Tryk igen på .
- Vælg den ønskede indstilling ved hjælp af  og .
- Tryk igen på  for at indstille den ønskede funktion.
- Tryk på  adskillige gange for at vende tilbage til den primære skærm.

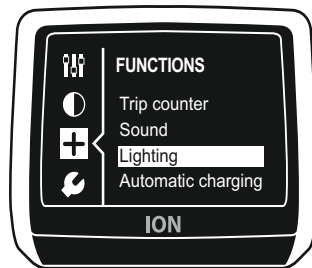

3.8.6.1 Opladning af telefon vha. forlygte

Din forlygte er forsynet med en USB-port* til f.eks. opladning af din telefon. Hertil skal du bruge et kabel. Det kan være det samme kabel, som du bruger til at oplade din telefon.

Opladning af telefonen virker kun, når lygten er tændt. Lygterne forsynes af batteripakken på din el-cykel og er som standard indstillet til altid tændt. Det sikrer, at du kan oplade din telefon, mens du cykler. Når cyklen står stille, slukker lygterne automatisk efter 5 minutter. Opladningen stopper da også. Du kan også vælge at indstille lygterne til Automatisk vha. menuen (se §3.8.6). Cykellygterne vil da tænde og slukke afhængigt af lysforholdene. Er lygterne slukket, virker opladning af telefonen ikke.

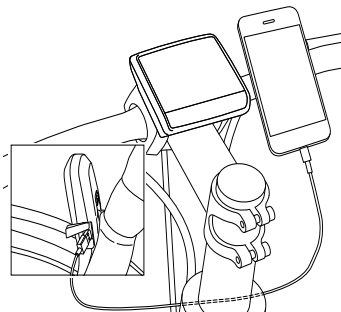

Måden, hvorpå telefonen oplades, afhænger af typen af telefon, og hvor intensivt den bruges under opladning. De fleste telefoner skal oplades i standbytilstand (ingen navigation og skærmen slukket). Opladningen vil være langsommere end med din originale oplader. Når du bruger navigation og derved også telefonskærmen, kan strømforbruget være højere end strømforsyningen. Telefonen vil da blive afladet, men langsommere end, når du ikke oplader.

*Ekstraudstyr.

3.8.7 Automatisk opladning (Automatic charging)



Funktionen 'automatic charging' virker kun på e-bikes med baghjulmotor.





E-cyklen vil automatisk generere energi, når der ikke trykkes på pedalerne. Dette sikrer, at batteriet kan oplades mens der cykles.

For at bruge denne funktion, skal du først tænde den i menuen. Automatisk opladning fungerer op til 35 km/t og til ca. 80% fyldningsniveau, afhængigt af temperaturen.

Så tændes den automatiske opladning

De mange valgte indstillinger vil være aktive med det samme, og vil fortsætte med at gælde, indtil der igen foretages justeringer på skærmen.

Hvis den automatiske opladningsfunktion er aktiveret, og der ikke trykkes på pedalerne, vil batteriet automatisk blive opladet. Du vil føle en let modstand på motoren under opladning og "Opladning" tekst vil blive vist på skærmen.

- Hold  nede i 3 sekunder.
- Brug  og  for at gå til *Funktionsmenuen*.
- Brug  for at gå til højre.
- Brug ( og)  for at gå til *Automatic charging*.
- Tryk igen på  .
- Vælg den ønskede indstilling ved hjælp af  og  .
- Tryk igen på  for at indstille den ønskede funktion.
- Tryk på  adskillige gange for at vende tilbage til den primære skærm.

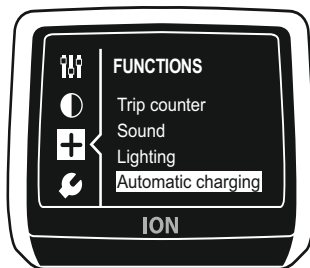





3.8.8 Kalibrering (Calibration)



Funktionen 'calibration' er kun synlig på e-bikes med for- eller baghjulmotor.

Hvis assistancen bliver reduceret efter et stykke tid, skal de elektroniske dele kalibreres.

1. Placer dig selv ved siden af cyklen.
2. Du må ikke trykke på pedalerne.
3. Hold  nede i 3 sekunder.
4. Brug  for at gå til *Maintenance*-menuen.
5. Brug  for at vælge *Calibration*.
6. Tryk igen på .
7. Kalibreringen bliver nu foretaget.
8. Tryk på  adskillige gange for at vende tilbage til den primære skærm.

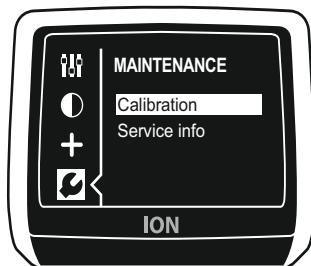

For att bevare en behagelig assistance, anbefaler vi at du kalibrerer e-cyklen en gang om måneden.

4 Display med el-cyklens mærke

I dette kapitel forklares displays, hvorpå el-cyklens mærke står. Mærket er sandsynligvis Batavus, Ghost, Hercules, Koga eller Sparta. Kapitel 3 handler om det display, hvorpå der står ION.

4.1 Montering og afmontering

Afmontering:

Tryk knappen på undersiden (A) ind, og tag displayet (B) af displayholderen (C).

Montering:

Anbring displayet (B) skråt på displayholderen (C), og klik det fast i låsen.

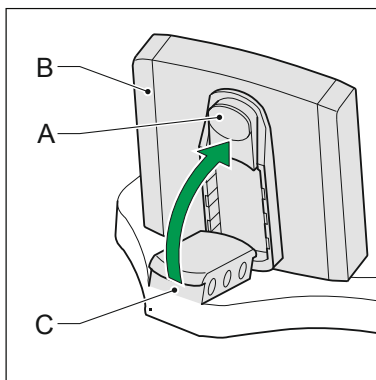

4.2 Justering

Løsn grebene (A), og juster displayholderen.



Tag displayet af, når cyklen står længe uden at være i brug, og når den transporteres.

For at el-cyklen skal fungere godt, skal kontaktfladen mellem display og displayholder være fri for snavs og fugt. Rengør den om nødvendigt med en ren, tør klud.

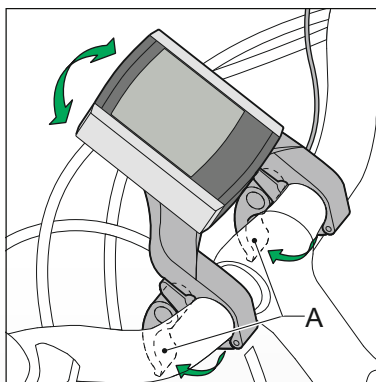

4.3 Oversigt over knapper og indikatorer

4.3.1 Display

- A Aktuel hastighed
- B Pedalstyringsniveau
- C Batteripakkens fyldningsgrad
- D Lys
- J Indikator
- I Frost symbol
- H Angivelse af tur 1 / tur 2
- G Temperatur/tid
- F Beskrivelse af variabel visning
- E Variabel visning

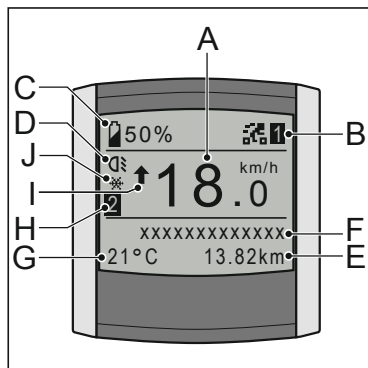

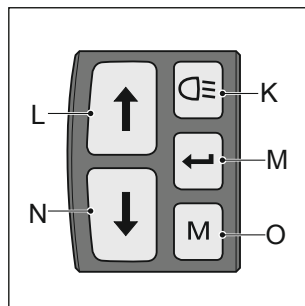

4.3.2 Betjeningsenhed

- K Lyskna
- L Pil op – forskellige anvendelser
- M Set – forskellige anvendelser
- N Pil ned – forskellige anvendelser
- O 'Mode' knap – forskellige anvendelser



4.4 Aktivering af display

Når der trykkes på lysknappen eller på pil op, vises data i displayet.

Når E-bike ikke bruges, deaktiveres pedalassistenten og lyset automatisk efter fem minutter. Fem minutter senere går displayet automatisk i sovetilstand og skærmen bliver tom. Tryk på  eller  eller bevæg E-bike for at aktivere displayet igen.

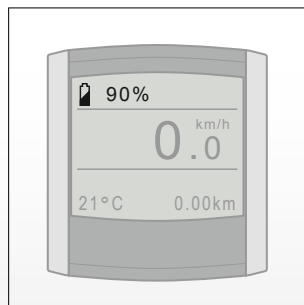

4.5 Indstilling af pedalstyring

Tryk på pil op (L) eller pil ned (N) for at indstille pedalstyringen (B).

Køreprogram:

1. ECO
2. CRUISE
3. TOUR
4. SPORT
5. POWER

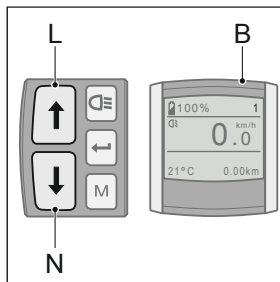

4.6 Menuoversigt

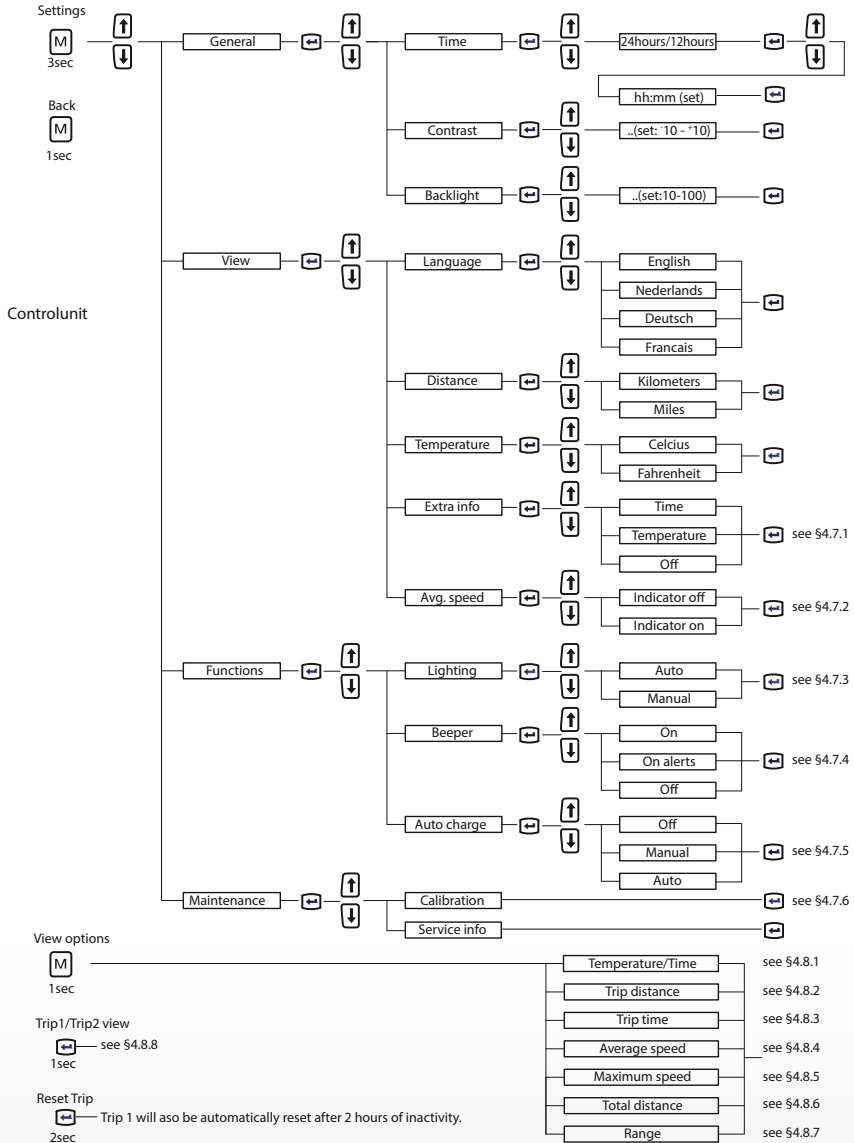

4.7 Beskrivelse af menuindstillinger

4.7.1 Ekstra info

Med denne indstilling kan du vælge, om displayet som standard skal vise klokken eller temperaturen i nederste venstre hjørne. Hvis du vælger tid ('Time'), vises klokkeslættet som standard i displayets nederste venstre hjørne. Temperatur kommer da til at stå under gengivelsen af valgmuligheder ('View options')

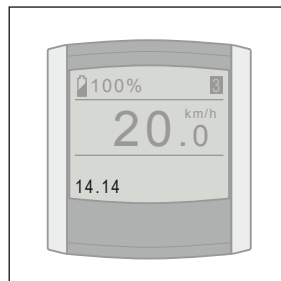

Hvis du vælger temperatur ('Temperature'), vises temperaturen som standard i displayets nederste venstre hjørne. Tid kommer da til at stå under gengivelsen af valgmuligheder ('View options')

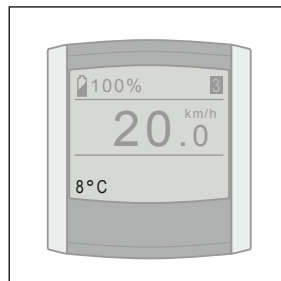

Skærmen viser et frost symbol, når udendørstemperaturen er 4 °C eller lavere. Når dette symbol vises på skærmen, kan vejoverfladen være glat. Du skal justere din hastighed til dette. Batteripakkens område vil falde betydeligt, når den omgivende temperatur er meget lav.

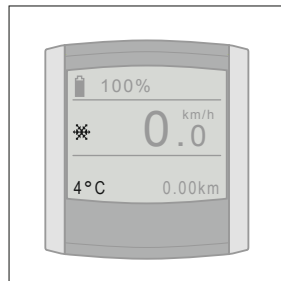

Hvis du vælger Fra, så forbliver pladsen nederst til venstre i billedet tom. Både Tid og Temperatur kommer da til at stå under gengivelsen af valgmuligheder ('View options')

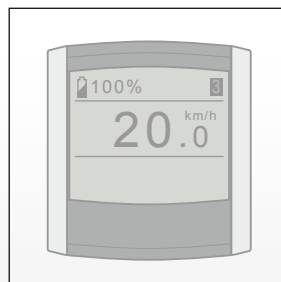

4.7.2 Indikator Gen. hastighed

Indikatoren for gennemsnitlig hastighed viser under cykelturen om den aktuelle hastighed ligger over eller under den gennemsnitlige hastighed på cykelturen.

Pil opad betyder: aktuell hastighed ligger over cykelturens gennemsnitlige hastighed.

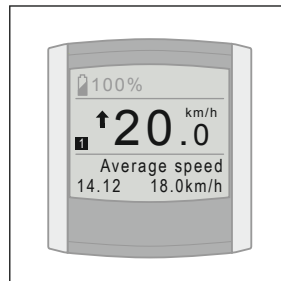

Pil nedad betyder: aktuell hastighed ligger under cykelturens gennemsnitlige hastighed.

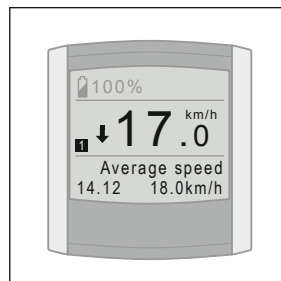

Blok betyder: aktuell hastighed er praktisk taget lig med cykelturens gennemsnitlige hastighed.

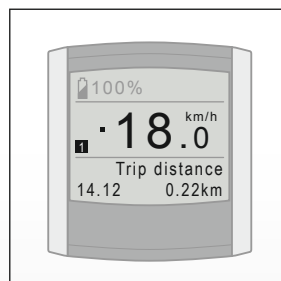

Ved hjælp af valgmuligheden Gen. hastighed angiver du, om du vil vise indikatoren på displayet eller ej.

4.7.3 Lys

Under menupunktet 'Lighting' kan du indstille, om lyset skal tændes automatisk, eller om du vil gøre det manuelt.

Hvis du vælger 'Auto', tænder og slukker cykellygterne automatisk.

En lyssensor måler hele tiden mængden af lys og tænder og slukker lyset på baggrund heraf.

Hvis du vælger 'Manual', skal du trykke på lysknappen på betjeningsenheden for at tænde cykellygterne.

4.7.4 Bipsignal ('Beeper')

Under menupunktet 'Beeper' kan du indstille, om og hvornår der skal høres et bipsignal.

Hvis du vælger 'On', afgiver displayet fem lange bipsignaler ved fejlmelding. Desuden høres et kort bipsignal, når der trykkes på knapperne på betjeningsenheden, efter kalibrering og efter nulstilling af en cykeltur.

Hvis du vælger 'On alerts', afgiver displayet fem lange bipsignaler ved fejlmelding. Ved denne indstilling afgiver displayet ingen bipsignaler, når der trykkes på knapperne på betjeningsenheden, efter kalibrering og efter nulstilling af en cykeltur.

Hvis du vælger 'Off', afgiver displayet hverken bipsignaler ved fejlmelding, eller når der trykkes på knapperne på betjeningsenheden, efter kalibrering og efter nulstilling af en cykeltur.

4.7.5 Automatisk opladning

Med denne funktion genererer E-biken automatisk energi, når der ikke længere trædes i pedalerne. Det vil sige, at batteripakken kan lades op, mens der cykles.

Funktionen skal først tilkobles i displaymenuen. Derefter kan den automatiske opladning aktiveres og deaktiveres ved at trykke på den set knap.  Automatisk opladning fungerer til ca. 80% fyldningsniveau og op til 35 km/t.

Aktivering af automatisk opladning

Den automatiske opladning tilkobles ved i displaymenuen at vælge *Funktioner*, *Auto Charge* og *Manual* eller *Auto*. Den valgte menu-indstilling er gældende, indtil den bliver ændret i displaymenuen.

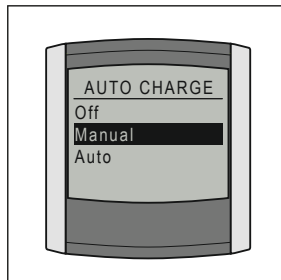

OBS: ved tilkobling af automatisk opladning mister den set knap  den funktion, der skifter mellem Tur 1 og Tur 2 (see 4.7.8).

Aktivering af automatisk opladning

Manual

Hvis du via displaymenuen har valgt Manual, står *automatisk* opladning (Auto Charge), når E-biken indkobles, på inaktiv. Hvis pedalstyringen er tilkoblet, kan automatisk opladning aktiveres ved kort at trykke på den set knap. . Teksten "Auto Charge On" vises ganske kort. Funktionen forbliver aktiv, indtil E-biken frakobles (og mærkelogoet vises).

Hvis automatisk opladning skal deaktiveres på cykelturen, skal man igen trykke kort på den set knap. . Teksten "Auto Charge Off" vises ganske kort.

Auto

Hvis du via displaymenuen har valgt Auto, er *automatisk* opladning (Auto Charge), når E-biken indkobles, med det samme aktiv.

Hvis automatisk opladning skal deaktiveres på cykelturen, skal man trykke kort på den set knap. . Teksten "Auto Charge Off" vises ganske kort.

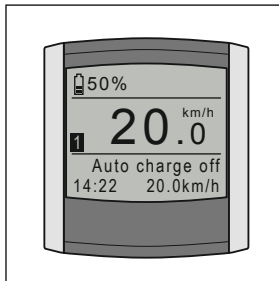
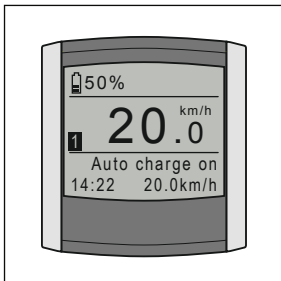

Hvis den automatiske opladning er aktiveret, og der ikke trædes i pedalerne, bliver batteripakken automatisk opladet. Under opladningen kan man mærke en let modstand på motoren, og teksten "Charging..." og et plus-tegn eller to pile vises i batterisymbolet (afhængigt af type display).

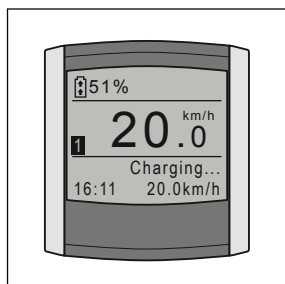

4.7.6 Kalibrering ('Calibration')

Hvis pedalstyringen med tiden bliver svagere, kan det være nødvendigt at kalibrere elektronikken.

1. Stå af cyklen. Undlad at aktivere pedalerne.
2. Sluk for lyset (K).
3. Hold lysknappen inde i mindst to sekunder, indtil du får en meddelelse om, at der er udført kalibrering.

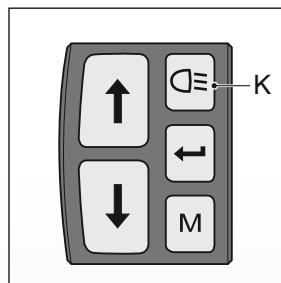

For at opretholde en behagelig støtte, anbefaler vi at kalibrere el-cyklen en gang om måneden.

4.8 Visningsmuligheder

Ved at trykke kortvarigt på knappen MODE, bestemmer du hvad du ønsker at se nederst til højre i billedet. Nedenfor forklares alle mulige gengivelsesmuligheder ganske kort.

4.8.1 Temperatur/tid ('Temperature/Time')

Ved menu-indstillinger kan du vælge, om du ønsker at se Tid, Temperatur eller ingen af disse som standard nederst til venstre i billedet (se kap. § 4.7.1). Den ikke-valgte mulighed(er) kommer da automatisk til at stå under gengivelsen af valgmuligheder.

4.8.2 Turafstand ('Trip distance')

Turtiden måles, fra det øjeblik du begynder at cykle. I kap 4.8.8 kan du se, hvordan du nulstiller funktionen 'Trip time'.

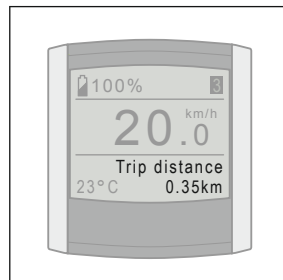

4.8.3 Turtid ('Trip time')

Den gennemsnitlige hastighed, som er målt over den tilbagelagte afstand. I kap. 4.8.8 kan du se, hvordan du nulstiller funktionen 'Average speed'.

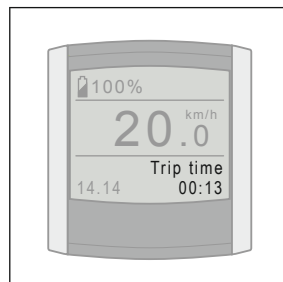

4.8.4 Gennemsnitshastighed ('Average speed')

Den gennemsnitlige hastighed, som er målt over den tilbagelagte afstand. I kap. 4.8.8 kan du se, hvordan du nulstiller funktionen 'Average speed'.

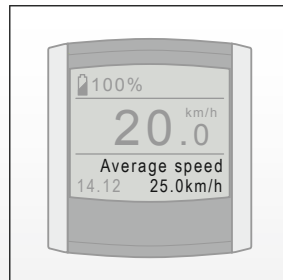

4.8.5 Maksimumshastighed ('Maximum speed')

Den højeste hastighed, som er målt over den tilbagelagte afstand.

I kap. 4.8.8 kan du se, hvordan du nulstiller funktionen 'Maximum speed'.

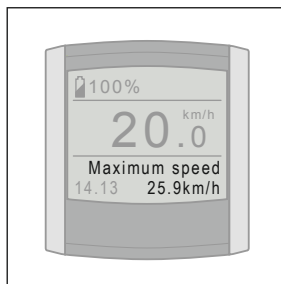

4.8.6 Samlet afstand ('Total distance')

Den samlede afstand måles, fra det øjeblik du begynder at cykle.

Det er ikke muligt at nulstille den målte samlede afstand.

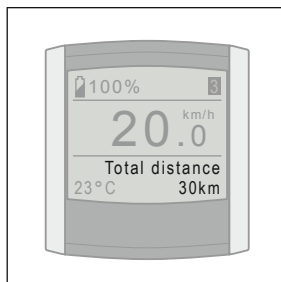

4.8.7 Aktionsradius

Aktionsradiusen angiver, hvor mange kilometer du endnu kan cykle med pedalstyring.

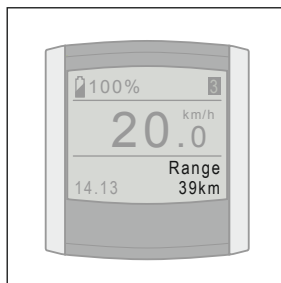

Aktionsradiusen beregnes på baggrund af det aktuelle og historiske forbrug samt batteripakkens fyldningsgrad.

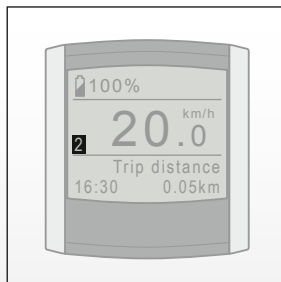

4.8.8 Tur 1 og tur 2 ('Trip 1' & 'Trip 2')

Turafstanden, turtiden, gennemsnitshastigheden og maksimumshastigheden samles og gemmes i hukommelsen som hhv.



'Trip 1' og 'Trip 2'. Du kan vælge mellem at få vist 'Trip 1' eller 'Trip 2' i displayet ved at trykke kort på den set knap.  'Trip 1' nulstilles automatisk, når cyklen står ubrugt hen i mere end to timer. Du kan også nulstille 'Trip 1' manuelt ved at holde den set knap  inde i længere tid. 'Trip 2' kan kun nulstilles manuelt ved at holde den set knap  inde i længere tid.

5 Indikationstabel for kørselsrækkevidde

Aktionsradiusen angiver, hvor mange kilometer man kan cykle med en fuldt opladet batteripakke. Aktionsradiusen angiver, hvor mange kilometer man kan cykle med en fuldt opladet batteripakke. De mest aktuelle aktionsradiusser står på cykelproducentens website.

forhandler om mulighederne;

- omgivelsestemperaturen;
- vindstyrken;
- dækspændingen (mindst 4 bar);
- kørehastigheden;
- vægten af cyklisten og evt. bagage (standard 80 kg);
- køreadfærden;
- vejens tilstand;
- vægt af eventuel oppakning (eksempelvis cykeltasker);
- brug af gear.

Efterhånden som batteripakken bliver ældre, nedsættes aktionsradiusen betydeligt. Se også par, 3.6.7 for en specifikation over skærmens område.

6 Gashåndtag

6.1 Gashåndtag

Gashåndtaget (B) kan anvendes, så snart assistancen er blevet tændt. Du kan accelerere ved at dreje gashåndtaget mod dig.

Når du bruger det for første gang, så prøv gashåndtaget forsigtigt, så du kan blive fortrolig med den drivkraft der genereres af gashåndtaget.

- A Kontrolenhed
- B Gashåndtag

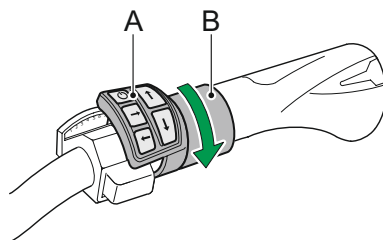

Styreenheden og gashåndtaget kan installeres både på venstre eller højre side. De vil fungere på samme måde på begge sider.

6.2 Boost-funktion (skubber)

Boost-funktionen kan bruges, så snart din E-cykel er tændt*.

Ved at dreje gashåndtaget mod dig i 1., 2., 3., 4. eller 5. position, vil du få et skub. Dette vil føles som et "skub i ryggen". Når du bruger den for første gang, skal du forsigtigt prøve skubbefunktionen, for at blive fortrolig med den drivkraft der genereres af skubbe-funktionen.



Boost-funktionen er forbundet til assistanceniveauerne. Virkningen fra gashåndtaget kan føles stærkt i ØKO-positionen, mens den er føles mindre i DRIVKRAFT-positionen.

Brug af boost-funktionen ved lave hastigheder kræver en masse energi. Dette vil påvirke e-cyklens område (se kapitel 5).

Ekstra assistance når du cykler fra en stilstand

Du kan bruge skubbe-funktionen når du cykler fra en stilstand.

Parkeringshjælp vil give assistance, uden pedalerne, op til 3 km / time.

** Når du begynder at cykle, er assistancen indstillet på 0 og skubbe-funktionen fungerer ikke. For at kunne anvende skubbe-funktionen den, skal assistancen først tændes ved at trykke på  eller , således at den er indstillet på 1, 2, 3, 4 eller 5.*

Derefter skal du selv bruge pedalerne for at få assistance.

Ekstra assistance mens du cykler

Skubbe-funktionen kan give en ekstra impuls mens du cykler. Dette er nyttigt når du overhaling nogen, eller cykler op ad en bakke.

6.3 Parkeringshjælp*

Gashåndtaget hjælper op til ca. 3 km / timen, når du vandrer ved siden af cyklen. Dette er nyttigt når du tager E-cyklen fra dit skur eller kælder, så du ikke selv behøver at skubbe E-cyklen.



Display med el-cyklens mærke:

Parkeringshjælpen er aktiveret, når el-cyklen er i indstillingen P. Indstillingen P aktiveres på samme måde som når man skifter mellem trædeassistanceniveauerne (oppil og nedpil). Før indstilling 1 er indstilling 0 (trædeassistance fra) og før denne indstilling er indstilling P.

Display ION:

Parkeringshjælpen kan bruges så snart E-cyklen er blevet tændt**. Ved at dreje gashåndtaget mod dig i den 1., 2., 3., 4. eller 5. position, får du et skub, og du kan bruge parkeringshjælpen. Hastigheden og skubbekraften vil afhænge af det valgte gear. Et højere gear vil give mindre drivkraft og mere hastighed. Hastigheden vil altid være lavere end de lovlige hastighedsbegrænsninger.

* Parkeringshjælpen er ikke standardmæssigt monteret på alle el-cykler.

** Når du begynder at cykle, er assistancen indstillet på 0 og parkeringshjælpen fungerer ikke. For at kunne anvende parkeringshjælpen den, skal assistancen først tændes ved at trykke på  eller , således at den er indstillet på 1, 2, 3, 4 eller 5.

7 Teknisk information

7.1 Vægt og ydelse

	300 Wh serie	400 Wh serie	500 Wh serie	600 Wh serie
Kapacitet (Ah)	8.8	11.6	14.5	17
Vægt batteripakke (kg)	3	3	3.5	3.5
Maksimal kapacitet (W)	250	250	250	250
Opladningstid 80% (Std)	3.5	5	6	6.5
Opladningstid 100% (Std)	4.5	6	7.5	8.5
Spænding (V)	36V	36V	36V	36V
Energi (Wh)	317	418	522	612

7.2 Temperaturgrænser for battericeller

Tilstand	Minimum [°C]	Maksimum [°C]
Under opladning	0	45
Under brug	-15	60

7.3 Opladerdata

Indgangsspænding	100-240 VAC (50-60Hz)
Indgangskapacitet	Maks. 150 W
Indgangsstrøm	Maks. 1,5 A



8 Diagnosemeldinger

8.1 Besked på display

Spørg forhandler, hvis du ikke kan finde meldingen i vejledningen.



Tag aldrig baghjulet af, da det kan påvirke cyklens ydelse.

Melding	Fejl	Løsning
E01	Batteripakken er afladet	Charge the battery pack.
E03	Batteripakken er defekt	Kontakt en cykelsmed.
E05	Dårlig forbindelse til motor	Tænd på pedalstyringen og tjek om batteripakken sidder ordentligt i docking stationen.
E06	Kortslutning i lygterne	Kontakt en cykelsmed.
E07	Motor uden temperaturområde	Motoren er overbelastet. Lad det køle ned, så du kan fortsætte med at cykle.
E14	Displayet genkendes ikke	Displayet skal indstilles på ny. Kontakt forhandler. (§8.3)

Melding	Fejl	Løsning
E16	Konstant udsving kraftsensor	Udfør kalibrering ved at holde lysknappen inde i 5 sekunder.
E19	Batteripakkens temperatur er uden for temperaturgrænserne	Vent, til batteripakkens temperatur er inden for temperaturgrænserne. Opladningen fortsætter herefter automatisk.
E20	Kræver serviceeftersyn	Kontakt din forhandler for den planlagte vedligeholdelse.
E23	Motorens serienummer er forkert	Batteripakken er ikke tilmeldt på denne cykel. Skulle dette dog være tilfældet, skal du kontakte din æ forhandler.
E30	Ingen kommunikation med momentføler (TMMA)	Tænd på pedalstyringen og tjek om batteripakken sidder ordentligt i docking stationen.
E32	Batterielektronikken er for varm.	Lad batteripakken køle ned og tænd igen for pedalstyringen.
E34	Display understøtter ikke tilbehør	Kontakt en forhandler.
E35	Ingen kommunikation med gashåndtaget	Kontakt en cykelsmed.
E39	Tilkobling af forkert oplader	Tilkobl den rigtige oplader.
E45	Maks. temperatur for motor-kontroller er nået	Lad motor-kontrolleren afkøle og aktiver assistancen igen
E55	Ukendt motor-serienummer eller fejl i motorkommunikation	Henvend dig til din forhandler.

Melding	Fejl	Løsning
E56 'Check speed sensor'	Problem med hastighedssensor	Kontroller hastighedssensoren og magneten i baghjulet, se også §7.4. Problem ikke løst? Besøg din forhandler.
E58	Problem med hastighedsmåling	Kontroller om hastighedssensoren er korrekt tilsluttet.
E59	Gearsensor ude af drift.	Henvend dig til din forhandler.

8.2 Service info

Den *Maintenance advised* kan blive vist på skærmen efter en bestemt afstand. Denne meddelelse vises, når du starter systemet, og kortvarigt under cyklingen. Din forhandler kan indstille afstanden hvorefter denne besked skal vises. Du kan se, hvilken afstand, du stadig skal dække indtil næste service i *Maintenance*-menuen.

Når denne meddelelse vises, anbefaler vi at du kontakter din forhandler.

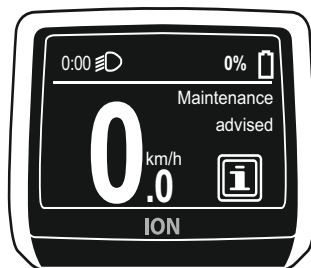

8.3 Brug af andre skærme



Skærmen fungerer som en startspærreanordning, og derfor kan du ikke installere og fuldtud bruge hver skærm på din e-cykel.

En unik kode er blevet gemt på din skærm, der matcher den relaterede e-cykel. Hvis du ønsker at tænde for assistancen eller lygterne, vil systemet kontrollere, om skærmen og cyklen danner en enhed. Hvis dette ikke er tilfældet, vil fejlmeddelelsen E14 blive vist, og du kan ikke tænde assistancen og lygterne. Hvis du har to e-cykler med den samme skærmtype, kan du registrere begge skærme på begge cykler. Din certificerede E-cykel forhandler kan udføre dette for dig. Derefter vil begge skærme fungere på begge cykler.

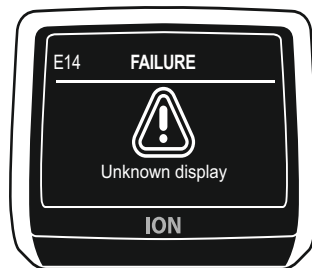
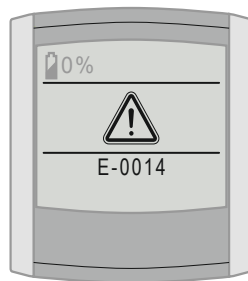

8.4 Speed sensor



Speed sensor er kun synlig på e-bikes med Midterste motor.

Systemet på din e-bike har brug for information for at kunne fungere korrekt. Hastighedsinformationen kommer fra sensoren (A) på baghjulet, samt fra en magnet (B) i hjulet. Denne magnet kan forskubbe sig ved et uheld, f.eks. når du rengør e-biken, eller sætter den på/af cykelholderen. Hvis magneten sidder forkert, kan hastigheden ikke måles. Displayet vil vise beskeden 'Check speed sensor'. I det tilfælde kan du stadig cykle hjem eller til cykelhandleren, men vær opmærksom på, at du kun kan cykle med begrænset hastighed og

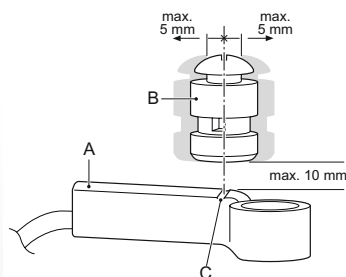

pedalstyring. Problemet kan afhjælpes ved at sætte hjulmagneten på plads, se nedenstående illustration. Derefter forsvinder beskeden 'Check speed sensor' automatisk. Hvis beskeden stadig vises, efter at magneten er sat på plads, bedes du henvende dig til din forhandler.

8.5 Gearsensor



Gearsensoren er monteret på el-cykler med en midtermotor.*

Gearsensoren (A) sørger for, at gearskifte bliver lettere. Dette giver bedre komfort og mindre slitage på komponenter, som f.eks. kæden. Gearoplysningerne kommer fra sensoren, der er monteret på gearkablet. På de fleste modeller er sensoren anbragt på baghjulets baggaffel. Se det medfølgende billede. Dette kan variere afhængigt af cykelmodel. På sensoren står der 'ION Smart Shift Sensor'.

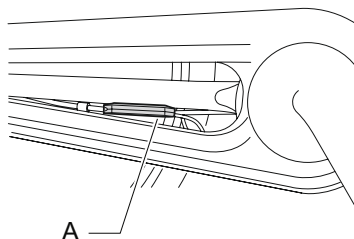

Hvis der konstateres en fejl med gearsensoren, vises meddelelsen "E59 Gearsensor ude af drift" på dit display. Denne meddelelse vises én gang, indtil systemet har været slukket og tændt igen. Når denne fejlmeddelelse vises, kan du stadig cykle med pedalstyring. Der vil dog ikke længere være en lige så glidende overgang mellem gear.



* Ekstraudstyr.

9 Garantibestemmelser og lovkrav

Garantibestemmelser

Nedenstående garantibestemmelser gælder ud over det, du lovmæssigt har krav på.

Hvornår gælder garantien?

Leverandøren af batteripakken yder garanti på eventuelle materiale- og konstruktionsfejl på batteripakken, når følgende betingelser er opfyldt:

- * Du kan kun gøre krav på garantien, hvis du kan forelægge et garanti- eller købsbevis. Garantiperioden løber fra den dag, hvor købet finder sted.
- * Garantien bortfalder, hvis der konstateres dybdeafledning.

Garantiperiode for din E-bike

På E-bikens elektriske dele (display, drivsystem og batteripakke) ydes 2 års fabriksgaranti. Hvad angår de øvrige dele henviser vi til garantibestemmelserne i producentens instruktionsbog.

Udvidet garanti



Inden for de første 2 år efter købet af din nye E-bike har du mulighed for at forlænge garantien med yderligere 3 år. Spørg din forhandler om betingelserne.



Cyklen må aldrig rengøres med en højtryksrenser. Den kraftige vandstråle kan beskadige E-bikens elektriske dele. I så fald bortfalder garantien.

Lovmæssige krav

Ifølge EU-lovgivningen er det beskrevne køretøj en cykel, idet cyklen opfylder følgende regler:

- * Pedalstyringen er kun aktiv, når brugeren selv træder i pedalerne.
- * Pedalstyringen kan køre maksimalt 25 km/t.
- * Den leverede kapacitet er højst 250 Watt.



E-biken er en EPAC (Electrically Power Assisted Cycle) i overensstemmelse med EN15194.

Overensstemmelse

Producenten af E-biken erklærer hermed, at produktet opfylder alle krav og øvrige relevante bestemmelser i direktiverne 2004/108/EF og 2006/42/EF. Overensstemmelse erklæring føjes til e-bike.

Miljø



I overensstemmelse med det hollandske miljøministeriums miljøordning for genanvendelse af batterier og akkumulatører anbefaler vi, at du ved fejl på batteripakken eller cyklen altid indleverer disse hos din forhandler. Forhandleren har pligt til at tage imod batteripakken og sørger for sende den til videre forarbejdning hos producenten.

Regelmæssige serviceeftersyn



Din E-bike har brug for regelmæssige serviceeftersyn.

Din forhandler kan rådgive og oplyse dig om den optimale brug af din cykel.

Din forhandler kan endvidere udføre softwareopdateringer og hjælpe dig med at læse diagnoseformularen, hvorpå den nøjagtige brug af din cykel kan aflæses.

